

# Cerrajería y seguridad

## Cerraduras de seguridad

páginas  
28 a 29



## Cerraduras de sobreponer

páginas  
30 a 32



## Bisagras

página  
33



## Cerraduras puertas metálicas

páginas  
34 a 36



## Cerraduras de embutir

páginas  
37 a 38



## Cilindros

páginas  
39 a 41



## Cierrapuertas

páginas  
42 a 44



## Picaportes, pomos y manillas

páginas  
45 a 46

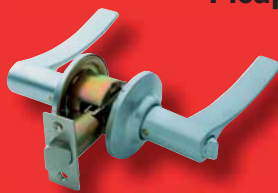

## Antipánico

página  
47



## Accesorios, cajones, puertas correderas y barandillas

páginas  
48 a 50



## Automatización

página  
51



## Candados

páginas  
52 a 57



## Cajas de seguridad

páginas  
58 a 60



## Buzones

página  
61



## Copiado de llaves

página  
62



Descuentos especiales para grandes cantidades.

Abrasivos

1

Cerrajería y seguridad

2

Construcción

3

Herramienta de corte

4

Herramienta eléctrica, maquinaria neumática / gas

5

Herramienta manual

6

Mobiliario de taller, manutención y conducción de fluidos / aguas / y gases

7

Productos químicos y adhesivos

8

Vestuario, protección laboral y seguridad

9

Tornillería, fijación y sujeción

10

Índice

11

A todos los precios hay que añadirles el IVA.



## Cerraduras de seguridad

**Características:** Cerraduras para madera con frente y soporte en el mismo material. Distancia entre cuadradillos 85 mm. Entrada 50 mm. Escudo de seguridad mod 31 de acero templado con placa antitaladro. 500.000 ciclos de apertura. Mecanismo interno de acero, no posee ninguna pieza de zamak. Cilindro mod 9.850 con 6 pins + pin antitaladro y 5 llaves de puntos.

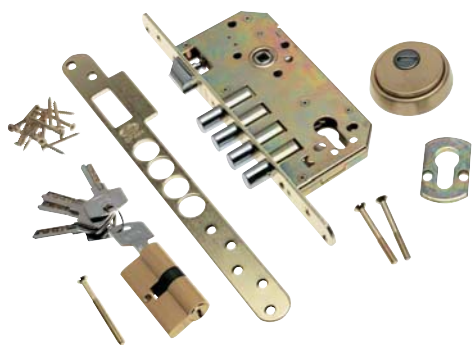

EAN 13	Referencia	Acabado	Medidas	Unds. embalaje	Precio Und.
8413023075450	7545	Acero Cromo mate	50	1	21,67 €
8413023075467	7546	A/Cuero (Acero Cuero)	50	1	22,14 €
8413023063693	6369	A.Inox 18/8	50	1	26,30 €
8413023063679	6367	Latón mate	50	1	23,72 €
8413023063686	6368	Latonado	50	1	20,73 €
8413023184572	18457	Negro	50	1	23,33 €



## Cerradura de seguridad 1 punto de cierre

**Características:** Cerradura de embutir con cilindro de tipo monoblock. Dos vueltas de llave. Caja cerrada. Gran robustez. Nuevo sistema de resbalón reversible. Palanca con cuatro bulones de acero. La palanca con llave por ambos lados, el resbalón con la manilla o llave por ambos lados. Acabados: frente latón, niquelado.

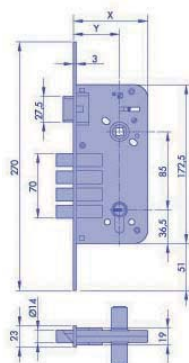

EAN 13	Referencia	Descripción	Unds. embalaje	Precio Und.
8422937016268	891280668M3BC	8912-80 BICAPA CIL HS6 68 escudo M3 canto cuadrado	10	42,46 €
8422937900161	891280668M3FN	8912-80 NIQUEL CIL HS6 68 escudo M3 canto cuadrado	10	48,83 €
8422937012420	8912R80668M3FN	8912-80 NIQUEL CIL HS6 68 escudo M3 canto redondo	10	48,83 €
8422937016220	8912R80668M3BC	8912-80 BICAPA CIL HS6 68 escudo M3 canto redondo	10	42,46 €



## Cerradura alta seguridad - monopunto

**Características:** Disponible Frente y Cerradero en cantos redondos "Romo" y entrada 60 mm - CONSULTAR -



EAN 13	Referencia	Descripción	Unds. embalaje	Precio Und.
8422221700002	32 401-50	Entrada 50mm-Frente y cerradero en Acero Latonado	25	16,98 €
8422221707063	33 403-50	Entrada 50mm-Frente y cerradero en Acero Inoxidable, Aisi 304 (18/8)	25	19,00 €
8422221711442	34 405-50	Entrada 50mm-Frente, cerradero en acabado Negro Epoxi	25	17,62 €
8422221722738	35 408-50	Entrada 50mm-Frente, cerradero y cilindro en acabado Bronce Inglés	25	23,88 €



## Cerraduras de embutir monopunto

**Características:** 4 bulones de acero niquelado de diámetro 14 mm. Escudo de seguridad E700L. Acabados latón, niquelado e inox.



EAN 13	Referencia	Descripción	Unds. embalaje	Precio Und.
8414625228596	R200B566L	R200 BULONES 50 T60 60 LP	10	33,91 €
8414625653022	R200B566AI	R200 BULONES 50 T60 60 AI	10	40,09 €
8414625483018	R200B566N	R200 BULONES 50 T60 60 HN	10	44,35 €
8414625687393	R200B566NE	R200 BULONES 50 T60 60 NE	10	42,39 €
8414625734523	R200B566LA	R200 BULONES 50 T60 60 LA	10	44,35 €



**Características:** Cerradura de embutir de tres puntos de cierres horizontales, cilindro tipo monoblock. Nuevo sistema de picaporte reversible. Palanca reforzada con gancho antipalanqueta (opcional) en el punto de cierre central. Sólo palanca con tres bulones de acero en los otros dos puntos de cierre. Cajas cerradas. Los tres puntos de cierre con llave por ambos lados. El resbalón con la manilla o la llave por ambos lados. Acabados: frente de aluminio, frente de aluminio natural.

EAN 13	Referencia	Descripción	Unds. embalaje	Precio Und.
8422937070048	89228066840M3AL	8922-80 F.AL. CIL HS6 68 Cerradero largo de 40 escudo M3	4	101,81 €
8422937900062	89228066840M3AN	8922-80 F.AN. CIL HS6 68 Cerradero largo de 40 escudo M3	4	118,82 €

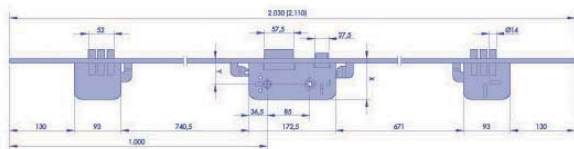

## Cerraduras de seguridad multipunto TLB

**Características:** Cerradura de bulones. Escudo E700L. Acabados esmaltado oro, esmaltado cromo, niquelado e inoxidable. Gama de 3, 5 y 7 puntos de cierre.

EAN 13	Referencia	Descripción	Unds. embalaje	Precio Und.
8414625235235	TLB3566CE	TLB3 50/85 C/corto T60 60 AE	4	74,04 €
8414625237093	TLB3567CE	TLB3 50/85 C/corto T60 70 AE	4	77,39 €
8414625230179	TLB3566LE	TLB3 50/85 C/largo T60 60 AE	4	77,93 €
8414625583831	TLB3566LC	TLB3 50/85 CRO.largo T60 60 AC	4	84,79 €
8414625483032	TLB3566LN	TLB3 50/85 CRO.largo T60 60 HN	4	94,03 €
8414625237109	TLB3567LE	TLB3 50/85 C/largo T60 70 AE	4	81,27 €



## Cerraduras de alta seguridad con cantonera y solapa CANB

**Características:** Cerradura de bulones con frente de cantonera y solapa con burlete. Escudo E700L. Cerraderos largos de 40 ó 45 mm. Gama de 3 y 5 puntos de cierre frontales.

EAN 13	Referencia	Descripción	Unds. embalaje	Precio Und.
8414625416610	CANB346DE	CAN.BUL.3PTS.40 C/L DCH.T60 AE	4	94,56 €
8414625416634	CANB346IE	CAN.BUL.3PTS.40 C/L IZD.T60 AE	4	94,56 €
8414625615969	CANB346IAC	CAN.BUL.3PTS.40 C/L IZD.T60 AC	4	101,32 €
8414625416641	CANB356DE	CAN.BUL.3PTS.45 C/L DCH.T60 AE	4	94,56 €
8414625416658	CANB356IE	CAN.BUL.3PTS.45 C/L IZD.T60 AE	4	94,56 €
8414625615266	CANB356IAC	CAN.BUL.3PTS.45 C/L IZD.T60 AC	4	101,32 €



## Cerraduras de seguridad de sobreponer TS

**Características:** Incluye protector ESTS. Cilindro fijo o regulable. Opcional 1, 3 o 5 puntos de cierre.

EAN 13	Referencia	Descripción	Unds. embalaje	Precio Und.
8414625332026	TS30T6DAE	TS 3P.DCHA.35-45 T60 FIJO AE	4	144,57 €
8414625332033	TS30T6IAE	TS 3P.IZDA.35-45 T60 FIJO AE	4	144,57 €
8414625595261	TS30T6DAC	TS 3P.DCHA.35-45 T60 FIJO AC	4	149,71 €
8414625595254	TS30T6IAC	TS 3P.IZDA.35-45 T60 FIJO AC	4	149,71 €



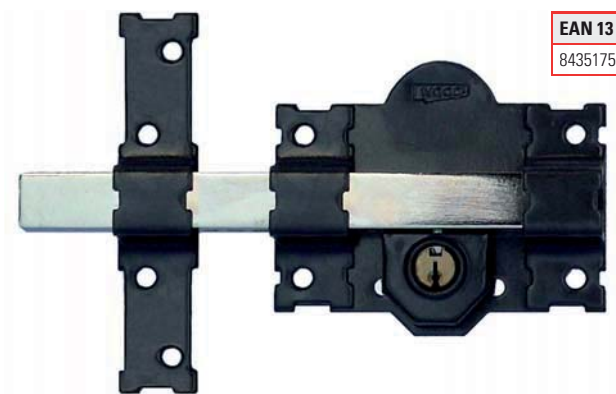

EAN 13	Referencia	Material	Acabado	Dimensiones	Unds. embalaje	Precio Und.
8435175181285	E6000	Acero	Pintado	182mm	20	<b>15,50 €</b>

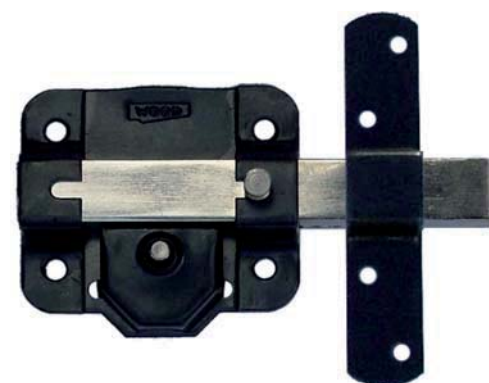

EAN 13	Referencia	Material	Acabado	Dimensiones	Unds. embalaje	Precio Und.
8435175181308	E6200	Acero	Pintado	137mm	20	<b>13,90 €</b>

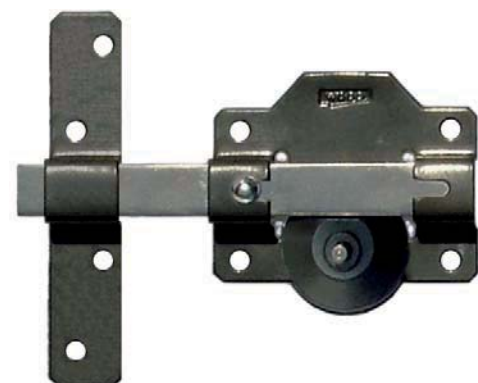

EAN 13	Referencia	Material	Acabado	Dimensiones	Unds. embalaje	Precio Und.
8435175181315	E6300	Acero	Pintado	153mm	20	<b>16,00 €</b>



**Cerrojo 5 llaves BOTÓN-LLAVE**

EAN 13	Referencia	Material	Acabado	Dimensiones	Unds. embalaje	Precio Und.
8435175181322	E6400	Acero	Pintado	160mm	20	<b>17,00 €</b>

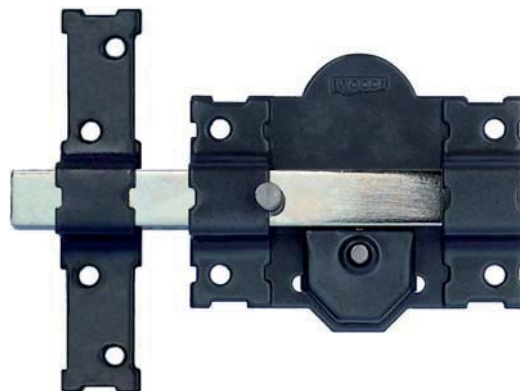

**Cerrojo 5 llaves de puntos LLAVE-LLAVE**

EAN 13	Referencia	Material	Acabado	Dimensiones	Unds. embalaje	Precio Und.
8435175182732	E6500	Acero	Pintado	170mm	20	<b>16,00 €</b>

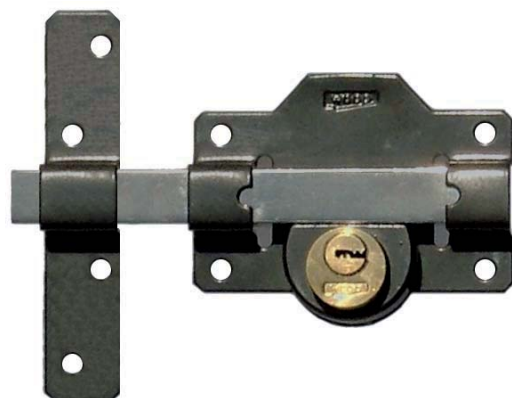

**Cerrojo CR19**

**Características:** Cerrojo de seguridad para puertas. Utilizable para puertas de apertura izquierda o derecha. Cilindro europerfil con posibilidad de igualamiento y amaestramiento con otros cilindros. Funcionamiento interior y exterior con llave. Cilindro estándar suministrado válido para puertas de máximo 48mm de espesor. Acabado exterior en oro y níquel. Montaje sencillo.

EAN 13	Referencia	Descripción	Precio Und.
8420078251005	025100	Cerrojo CR19G. Acabado oro	<b>77,16 €</b>
8420078251104	025110	Cerrojo CR19G SM. Acabado oro	<b>58,67 €</b>
8420078982763	025102	Cerrojo CR19S. Acabado níquel	<b>73,33 €</b>
8420078982787	025112	Cerrojo CR19S SM. Acabado níquel	<b>138,67 €</b>



Abrasivos

1

Cerrajería y seguridad

2

Construcción

3

Herramienta de corte

4

Herramienta eléctrica, maquinaria neumática / gas

5

Herramienta manual

6

Mobiliario de taller, manutención y conducción de fluidos / aguas / y gases

7

Productos químicos y adhesivos

8

Vestuario, protección laboral y seguridad

9

Tornillería, fijación y sujeción

10

Índice

11



## Cerradura de sobreponer (cerrojo 1C)

**Características:** Cerrojo con 5 llaves de puntos y cadena de seguridad. Largo del cilindro 50 mm. Con pestillo de apertura interior.



EAN 13	Referencia	Acabado	Medidas	Unds. embalaje	Precio Und.
413023154476	15447	Cromado	88 x 153	1	14,47 €
8413023154483	15448	Martelé	88 x 153	1	13,94 €
8413023154490	15449	Oro	88 x 153	1	15,76 €
8413023154506	15450	Cromado	105 x 170	1	15,81 €
8413023154513	15451	Martelé	105 x 170	1	15,23 €
8413023154520	15452	Oro	105 x 170	1	17,23 €



## Cerradura de sobreponer (cerradura 80)

**Características:** Cerradura de sobreponer con cilindro de seguridad y 5 llaves de puntos. Longitud del cilindro 50 mm.



EAN 13	Referencia	Acabado	Unds. embalaje	Precio Und.
8413023158801	15880	Esmaltado Oro	1	19,03 €
8413023158818	15881	Esmaltado Plata	1	19,03 €

## AUMON Pasadores y cerrojos

**Características:** Gran variedad en pasadores y cerrojos de atornillar, soldar y para candado. En acabados zincado y/o bicromatado.

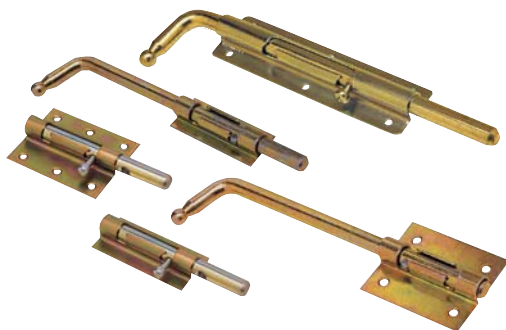

EAN 13	Referencia	Acabado	Precio Und.
8432297917334	307142502	Pasador atornillar 14x250 bicromatado	2,63 €
8432297917341	307143002	Pasador atornillar 14x300 bicromatado	2,96 €
8432297917358	307144002	Pasador atornillar 14x400 bicromatado	3,50 €
8432297917365	307145002	Pasador atornillar 14x500 bicromatado	4,12 €
8432297917716	307146002	Pasador atornillar 14x600 bicromatado	4,73 €
8432297917648	307147002	Pasador recto atornillar candado 14x70 bicro	2,03 €
8432297917310	307148502	Pasador recto atornillar candado 14x85 bicro	1,92 €
8432297917389	308142002	Pasador soldar 14x200 bicromatado	2,72 €
8432297917396	308142502	Pasador soldar 14x250 bicromatado	2,81 €
8432297917419	308143002	Pasador soldar 14x300 bicromatado	3,14 €
8432297917426	308144002	Pasador soldar 14x400 bicromatado	3,66 €
8432297917433	308145002	Pasador soldar 14x500 bicromatado	4,32 €
8432297407743	308146002	Pasador soldar 14x600 bicromatado	5,01 €
8432297917686	308141002	Pasador recto soldar candado 14x100 bicromatado	2,37 €
8432297917679	308147002	Pasador recto soldar candado 14x70 bicromatado	2,03 €
8432297917372	308148502	Pasador recto soldar candado 14x85 bicromatado	2,05 €



EAN 13	Referencia	Dimensiones	Acabado	Unds. embalaje	Precio Und.
8435175180790	A3900	180x133	Blanco	40	8,75 €
8435175180806	A3910	180X133	Negro	40	8,75 €
8435175180813	A3920	180X133	Oro	40	8,75 €
8435175180820	A3930	180x133	Plata	40	8,75 €



EAN 13	Referencia	Dimensiones	Acabado	Unds. embalaje	Precio Und.
435175180752	A3800	180X72	Blanco	60	5,60 €
8435175180769	A3810	180X72	Negro	60	5,60 €
8435175180776	A3820	180X72	Oro	60	5,60 €
8435175180783	A3830	180X72	Plata	60	5,60 €

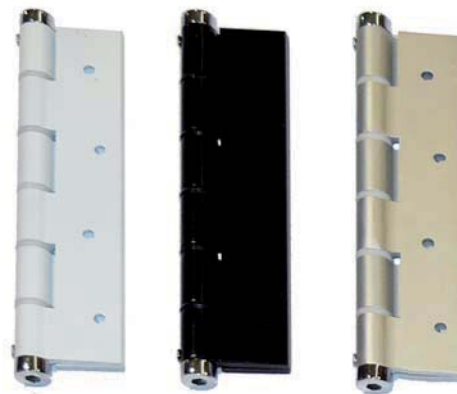

EAN 13	Referencia	Descripción	Dimensiones	Unds. embalaje	Precio Und.
8435175180219		Con remate	100mm	240	1,15 €
8435175182787		Sin remate	100mm	240	1,05 €

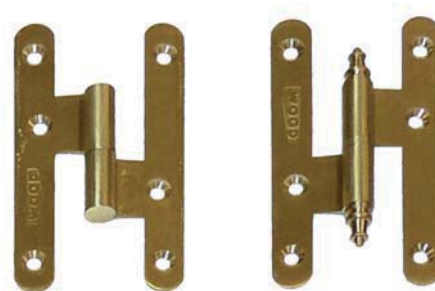

Abrasivos

1

Cerrajería y seguridad

2

Construcción

3

Herramienta de corte

4

Herramienta eléctrica, maquinaria neumática / gas

5

Herramienta manual

6

Mobiliario de taller, manutención y conducción de fluidos / aguas / y gases

7

Productos químicos y adhesivos

8

Vestuario, protección laboral y seguridad

9

Tornillería, fijación y sujeción

10

Índice

11

**Características:** Cerradura metálica, acero zincado, pestillo de latón, cerrojo en zinc cromado, cilindro 60-30/30 niquelado 3 llaves

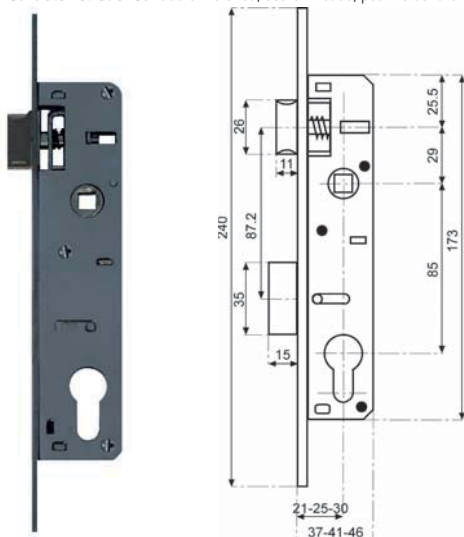

EAN 13	Referencia	Dimensiones	Acabado	Unds. embalaje	Precio Und.
8435175181254	E5312-21WC3	85x21	Niquelado	50	9,50 €
8435175181261	E5312-25WC3	85x25	Niquelado	50	9,70 €
8435175181278	E5312-30WC3	85x30	Niquelado	50	9,90 €



## Cerraduras puertas metálicas 740

**Características:** Cerraduras de embutir para carpintería metálica con lengüeta reversible de volteo rápido. Caja cerrada y mecanismo interior de acero cromado. Palanca de volteo con placas de acero tratadas y cromadas. Entradas en 20, 25 y 30. Escudo de seguridad antimordaza.



EAN 13	Referencia	Acabado	Medidas	Unds. embalaje	Precio Und.
8413023156883	15688	A.Inox 18/8	25	1	11,19 €
8413023160347	16034	A.Inox 18/8	30	1	11,19 €



## Cerraduras de puertas metálicas

**Características:** Cerradura electromecánica de pasador automático.



EAN 13	Referencia	Descripción	Precio Und.
8425793020981	56007	DUO 50/85	173,27 €
8425793020998	56008	DUO 35/85	170,92 €
8425793021025	56009	DUO 30/85	168,67 €
8425793022008	56010	DUO 25/85	164,50 €



**Características:** Perfil europeo. Serie simétrica. Pestillo ajustable con giro radial. Funciones automática y desbloqueo. Dimensiones: 67x28x16 mm. La SERIE 41 presenta un perfil europeo, más estrecho, ideal para puertas de aluminio. Su reducido tamaño, igualmente, facilita la instalación. Incorpora un pestillo con sistema radial, que gira sobre su eje desplazado y no sobresale, evitando el cajeado lateral. Sugerimos su combinación con el frente corto S 22mm o el frente largo L 22mm.

EAN 13	Referencia	Descripción	Unds. embalaje	Precio Und.
8425793011958	4132003/SX	41 AF/SX 22mm	50	13,53 €
8425793011996	4132004/SX	41 ADF/SX 22mm	50	14,32 €
8425793012054	4132007/LX	41 AF/LX 22mm	50	15,58 €
8425793012061	4132008/LX	41 ADF/LX 22mm	50	16,00 €



**Características:** Serie simétrica. Pestillo ajustable. Funciones automática y desbloqueo. Dimensiones: 75x28x21 mm. La SERIE 45 es, hoy por hoy, la de mayor rotación. Es reversible y permite cualquier tipo de armadura. Recomendamos el frente corto S y los frentes largos M y L.

EAN 13	Referencia	Descripción	Unds. embalaje	Precio Und.
8425793009092	4532003	45 AF/P	50	11,15 €
8425793009214	4532004	45 ADF/P	50	11,58 €
8425793009566	4532007/M	45 AF/M	50	12,03 €
8425793009795	4532008/M	45 ADF/M	50	12,18 €



**Características:** Serie simétrica. Pestillo flexible. Función automática temporizada. Opción desbloqueo. Opera indistintamente en corriente alterna y corriente continua. Dimensiones: 75x28x21 mm. El modelo temporizado permite determinar cuanto tiempo permanecerá la puerta abierta tras la pulsación, haciéndolo depender de lo prolongada que sea esta. Se incrementa así la seguridad de un modo sustancial al evitarse que la puerta quede abierta de un modo accidental.

EAN 13	Referencia	Descripción	Unds. embalaje	Precio Und.
8425793019008	5632003/SX	56 AtF/SX	50	31,27 €
8425793019084	5632004/SX	56 AtDF/SX	50	32,68 €
8425793019565	5632007/MX	56 AtF/MX	50	31,73 €
8425793019077	5632008/MX	56 AtDF/MX	50	33,18 €



Abrasivos

1

Cerrajería y seguridad

2

Construcción

3

Herramienta de corte

4

Herramienta eléctrica, maquinaria neumática / gas

5

Herramienta manual

6

Mobiliario de taller, manutención y conducción de fluidos / aguas / y gases

7

Productos químicos y adhesivos

8

Vestuario, protección laboral y seguridad

9

Tornillería, fijación y sujeción

10

Índice

11

**TESA**

## Cerradura metálica serie 2210B

ASSA ABLOY



**Características:** Cerradura de palanca basculante antipalanqueta. Frente y cerradero en acero inox AISI 304. Incluye escudo E210 00 NE. Distancia entre ejes 85 mm.

EAN 13	Referencia	Descripción	Unds. embalaje	Precio Und.
8414625021302	2210203AI	TESA Metal.2210/20 C8 R13,2 AI	20	33,11 €
8414625028882	2210253AI	TESA Metal.2210/25 C8 R13,2 AI	20	33,11 €
8414625231602	2210303AI	Cra.M.BAS.2210/30 C8 R13,2 AI	20	33,11 €
8414625576994	4210353AI	TESA METAL.4210/35 C8 R13,2 AI sin cilindro	20	11,64 €

**TESA**

## Cerradura metálica serie 2240

ASSA ABLOY



**Características:** Cerradura de palanca basculante con gancho reforzado. Frente y cerradero en acero inox AISI 304. Incluye escudo antimordaza E210 00 NE. Distancia entre ejes 85 mm.

EAN 13	Referencia	Descripción	Unds. embalaje	Precio Und.
8414625021319	2240203AI	Palanca gancho. / Entrada 20mm / leva corta / cilindro TE5	20	39,77 €
8414625021326	2240253AI	Palanca gancho. / Entrada 25mm / leva corta / cilindro TE5	20	39,77 €
8414625230896	2240303AI	Palanca gancho. / Entrada 30mm / leva corta / cilindro TE5	20	39,77 €
8414625577090	4240353AI	Palanca gancho. / Entrada 35mm / leva corta / sin cilindro	20	18,29 €

**TESA**

## Cerradura metálica serie 2210D

ASSA ABLOY



**Características:** Cerradura de palanca deslizante. Frente y cerradero en acero inox AISI 304. Incluye escudos poliamida negra. Distancia entre ejes 85 mm.

EAN 13	Referencia	Descripción	Unds. embalaje	Precio Und.
8414625107778	221028AI	Cra.Met.Desliz.2210/20 C8 INOX	20	28,79 €
8414625251587	221038AI	Cra.Met.Desliz.2210/25 C8 INOX	20	28,79 €
8414625264822	221028SSI	Cra.Des.2210/20 C8 S/E.INOX.	20	26,36 €
8414625264839	221038SSI	Cra.Des.2210/25 C8 S/C.S/E.IN.	20	26,36 €

**TESA**

## Cerradura metálica serie 2230P

ASSA ABLOY



**Características:** 3 puntos de cierre frontales, palanca gancho. Frente plano único de acero inox AISI 304 de 1860 mm. Incluye escudo E210.

EAN 13	Referencia	Descripción	Unds. embalaje	Precio Und.
8414625231527	2230P53AI	MET.2230P E/25 C8 R13 AI F/PLA	4	116,72 €
8414625340939	2230P33AI	MET.2230P E/30 C8 13 F/PLA.	4	116,72 €
8414625577212	4230P353AI	TESA 2230P/35 C8 R13,2 AI S/CI	4	92,20 €
8414625372138	2230P53T6	MET.2230P 25 C8 13 AI F/PL T60	4	127,25 €
8414625372145	2230P33T6	MET.2230P E30 C8 T60 F/PL	4	127,25 €





## Lince Cerraduras de embutir

**Características:** Disponible Frente y Cerradero en cantos redondos "Romo" y entrada 60mm. - CONSULTAR -

EAN 13	Referencia	Descripción	Unds. embalaje	Precio Und.
8422221724558	35 403E-50	Cerradura TOP Seguridad - MonoPunto 3+1 - Entrada 50mm. - Frente y cerradero en acero inoxidable, Aisi 304 (18/8)	25	37,42 €



## Lince Cerraduras de embutir

**Características:** Entre ejes 85mm. - Entrada 50mm. - Frente y cerradero en Acero Latonado. Disponibilidad: cantos redondos (Romo), entre ejes 47,5mm y otras entradas - CONSULTAR -

EAN 13	Referencia	Descripción	Unds. embalaje	Precio Und.
8422221442001	5401-50	Cerradura con picaporte y palanca recta - Cilindro tradicional "C0"	10	29,88 €
8422221724183	5411-50	Cerradura solo picaporte- Cilindro tradicional "C0"	10	26,24 €
8422221724268	5421-50	Cerradura solo palanca- Cilindro tradicional "C0"	10	24,49 €
8422221724343	5431-50	Cerradura con roldana y palanca recta - Cilindro tradicional "C0"	10	36,39 €
8422221727832	5481-50	Cerradura (WC) con picaporte accionado por nueca de 8mm. y palanca accionada por nueca de 7mm.	10	13,36 €



**Características:** Entre ejes 85mm. - Entrada 50mm. - Frente y cerradero en Acero Inoxidable (Aisi 304 - 18/8). Disponibilidad: cantos redondos (Romo), entre ejes 47,5mm y otras entradas - CONSULTAR -

EAN 13	Referencia	Descripción	Unds. embalaje	Precio Und.
8422221000232	5403-50	Cerradura con picaporte y palanca recta - Cilindro tradicional "C0"	10	34,58 €
8422221724220	5413-50	Cerradura solo picaporte- Cilindro tradicional "C0"	10	30,94 €
8422221722585	5423-50	Cerradura solo palanca- Cilindro tradicional "C0"	10	28,36 €
8422221724381	5433-50	Cerradura con roldana y palanca recta - Cilindro tradicional "C0"	10	41,09 €
8422221726880	5483-50	Cerradura (WC) con picaporte accionado por nueca de 8mm. y palanca accionada por nueca de 7mm.	10	15,23 €



## Azbe Cerraduras de embutir

**Características:** Cilindro monoblock. Picaporte reversible y palanca. Acabados hierro niquelado, hierro latonado.

EAN 13	Referencia	Descripción	Unds. embalaje	Precio Und.
8422937000137	60060353030HL	Canto cuadrado	20	19,88 €
8422937000298	60070403030HL2	Canto cuadrado	20	19,88 €
8422937000373	60080503030HL2	Canto cuadrado	20	19,88 €
8422937000175	60060353030HN	Canto cuadrado	20	22,83 €
8422937000335	60070403030HN2	Canto cuadrado	20	22,83 €
8422937000410	60080503030HN2	Canto cuadrado	20	22,83 €
8422937001080	600R60353030HL	Canto redondo	20	19,88 €
8422937001240	600R70403030HL2	Canto redondo	20	19,88 €
8422937001325	600R80503030HL2	Canto redondo	20	19,88 €
8422937001127	600R60353030HN	Canto redondo	20	22,83 €
8422937001288	600R70403030HN2	Canto redondo	20	22,83 €
8422937001363	600R80503030HN2	Canto redondo	20	22,83 €

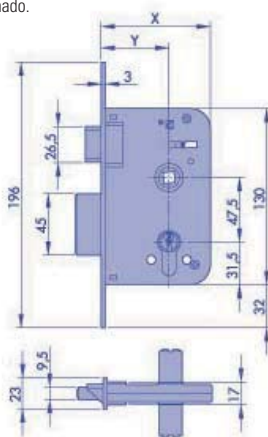

Abrasivos

1

Cerrajería y seguridad

2

Construcción

3

Herramienta de corte

4

Herramienta eléctrica, maquinaria neumática / gas

5

Herramienta manual

6

Mobiliario de taller, manutención y conducción de fluidos / aguas / y gases

7

Productos químicos y adhesivos

8

Vestuario, protección laboral y seguridad

9

Tornillería, fijación y sujeción

10

Índice

11



## Cerradura embutir madera serie 2010P

ASSA ABLOY

**Características:** Entrada 40/50/60 mm. Nueca de 8 mm. Nueca de condena de 6 mm. Cilindro eoroperfil TE5 con 3 llaves. Reversibles. Distancia entre ejes 47 mm. Acabados hierro latonado, hierro niquelado y latón pulido.

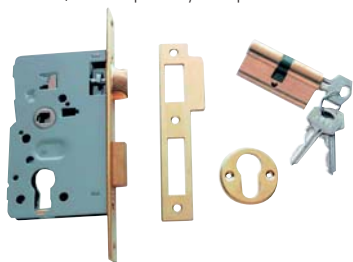

EAN 13	Referencia	Descripción	Unds. embalaje	Precio Und.
8414625106443	20104PHL	TESA 2010P 40 HL	20	25,84 €
8414625106504	20105PHL	TESA 2010P 50 HL	20	25,84 €
8414625348829	20106PHL	TESA 2010P 60 HL	20	28,28 €
8414625015035	20104PHN	TESA 2010P 40 HN	20	29,87 €
8414625015042	20105PHN	TESA 2010P 50 HN	20	29,87 €
8414625349055	20106PHN	TESA 2010P 60 HN	20	32,19 €



## Cerradura embutir madera serie 2030

ASSA ABLOY

**Características:** Certificada según UNE 97-320-88 grado A. Distancia entre ejes 85 mm. Entrada 40/50/60/70 mm. Nueca de 8 mm. Nueca de condena de 6 mm. Reversibles. Acabados latón pulido, hierro latonado, hierro niquelado, acero inox.

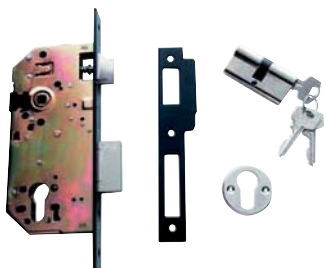

EAN 13	Referencia	Descripción	Unds. embalaje	Precio Und.
8414625107051	203040LP	2030, entrada 40, acabado LP	20	31,51 €
8414625107143	203050LP	2030, entrada 50, acabado LP	20	31,51 €
8414625107037	203040HL	2030, entrada 40, acabado HL	20	28,27 €
8414625107129	203050HL	2030, entrada 50, acabado HL	20	28,27 €
8414625015080	203040HN	2030, entrada 40, acabado HN	20	32,33 €
8414625015073	203050HN	2030, entrada 50, acabado HN	20	32,33 €
8414625332996	203050AI	2030, entrada 50, acabado AI	20	35,23 €
8414625007870	203060LP	2030, entrada 60, acabado LP	20	34,99 €
8414625264754	203070LP	2030, entrada 70, acabado LP	20	34,99 €
8414625107174	203060HL	2030, entrada 60, acabado HL	20	31,61 €
8414625264747	203070HL	2030, entrada 70, acabado HL	20	31,61 €
8414625015097	203060HN	2030, entrada 60, acabado HN	20	35,67 €
8414625264761	203070HN	2030, entrada 70, acabado HN	20	35,67 €
8414625333375	203060AI	2030, entrada 60, acabado AI	20	38,57 €
8414625348720	203070AI	2030, entrada 70, acabado AI	20	38,57 €



## Cerradura embutir madera serie 130

ASSA ABLOY

**Características:** Entrada 40/50/mm. Nueca de 8 mm. Nueca de condena de 6 mm. Cilindro eoroperfil TE5 con 3 llaves. Reversibles. Distancia entre ejes 70 mm. Acabados hierro latonado, hierro niquelado, acero esmaltado y acero inox.

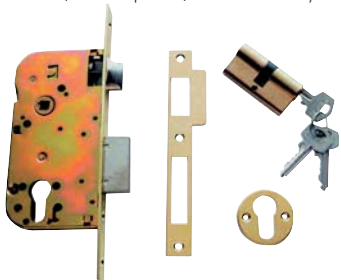

EAN 13	Referencia	Descripción	Unds. embalaje	Precio Und.
8414625227759	13048CAE	130 40 CUA.TE.AE.S/CA.C8	20	20,11 €
8414625352734	13048CHL	130 40 CUA.TE.HL S/CA.C8	20	23,37 €
8414625330749	13048CHN	130 40 CUA.TE.HN S/C.C8	20	27,43 €
8414625504812	13048CAI	130 40 CUA.TE.AI S/C.C8	20	29,51 €
8414625227766	13058CAE	130 50 CUA.TE.AE.S/CA.C8	20	20,13 €
8414625352710	13058CHL	130 50 CUA.TE.HL S/CA.C8	20	23,37 €
8414625330763	13058CHN	130 50 CUA.TE.HN S/CA.C8	20	27,43 €
8414625502061	13058CAI	130 50 CUA.TE.AI S/CA.C8	20	29,51 €



## Picaporte unificado serie 134 U Plus

ASSA ABLOY

**Características:** Válido indistintamente para puertas de paso o de condena. Reversible. Distancia entre ejes 70 mm. Entrada de 50 - 60 mm. Acabados hierro latonado, hierro niquelado, acero esmaltado, acero inox y negro. Picaporte de acero inox AISI 304, forjado y silencioso, resistente al fuego.



EAN 13	Referencia	Descripción	Unds. embalaje	Precio Und.
8414625774277	134UP50HL	PIC. 134U PLUS 50 HL	20	8,64 €
8414625774253	134UP50HN	PIC. 134U PLUS 50 HN	20	8,64 €
8414625774239	134UP50AE	PIC. 134U PLUS 50 AE	20	8,24 €
8414625774291	134UP50AI	PIC. 134U PLUS 50 AI	20	9,04 €
8414625774314	134UP50LA	PIC. 134U PLUS 50 LA	20	18,76 €



**ABUS****Cilindros**

EAN 13	Referencia	Descripción	Unds. embalaje	Precio Und.
4003318270482	D6 MM 30/30	Eurocilindro llave de puntos latón mate 5 K y T	10	15,30 €
4003318270505	D6 MM 35/35	Eurocilindro llave de puntos latón mate 5 K y T	10	16,81 €
4003318270499	D6 MM 30/40	Eurocilindro llave de puntos latón mate 5 K y T	10	16,81 €
4003318270659	D6 N 30/30	Eurocilindro níquel llave de puntos 5 K y T	10	16,15 €
4003318270710	D6 N 35/35	Eurocilindro níquel llave de puntos 5 K y T	10	17,69 €
4003318270666	D6 N 30/40	Eurocilindro níquel llave de puntos 5 K y T	10	17,69 €

**ABUS****Cilindros**

EAN 13	Referencia	Descripción	Unds. embalaje	Precio Und.
4003318270475	E5 MM 30/30	Eurocilindro Latón mate llave serreta	10	7,84 €
4003318270451	E5 MM 35/35	Eurocilindro Latón mate llave serreta	10	9,36 €
4003318270468	E5 MM 30/40	Eurocilindro Latón mate llave serreta	10	9,36 €
4003318270314	E5 N 30/30	Eurocilindro níquelado llave serreta	10	8,81 €
4003318270284	E5 N 35/35	Eurocilindro níquelado llave serreta	10	10,34 €
4003318270291	E5 N 30/40	Eurocilindro níquelado llave serreta	10	10,34 €

**Azbe****Cilindros monoblock**

**Características:** Cilindro monoblock europerfil aplicable a cerraduras de embutir. Acabados latón y níquel.

EAN 13	Referencia	Medidas	Acabado	Unds. embalaje	Precio Und.
8422937009307	M3030LT	60	Latón	10	12,40 €
8422937861011	M3030HN	60	Níquel	10	15,46 €
8422937009314	M3535LT	70 Centrado	Latón	10	14,11 €
8422937861103	M3535HN	70 Centrado	Níquel	10	17,63 €
8422937009321	M3040LT	70 Descentrado	Latón	10	14,11 €
8422937861110	M3040HN	70 Descentrado	Níquel	10	17,63 €
8422937009338	M4040LT	80 Centrado	Latón	10	15,59 €
8422937861202	M4040HN	Centrado	Níquel	10	19,49 €
8422937009345	M3050LT	80 Descentrado	Latón	10	15,59 €
8422937861219	M3050HN	80 Descentrado	Níquel	10	19,49 €

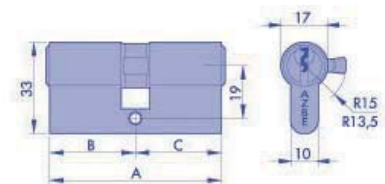
**Azbe****Cilindros HS-7**

**Características:** Cilindro de seguridad HS-7 europerfil con 6 pitones llave plana, reversible, perfil antiganzúa, pitón antitaladro y posibilidad de amaestramiento. Acabados latón y níquel.

EAN 13	Referencia	Medidas	Acabado	Unds. embalaje	Precio Und.
8422937850305	HS73030LT	60	Latón	10	41,21 €
8422937851463	HS73030HN	60	Níquel	10	47,39 €
8422937850336	HS73535LT	70 Centrado	Latón	10	46,10 €
8422937851487	HS73535HN	70 Centrado	Níquel	10	52,99 €
8422937851043	HS73040LT	70 Descentrado	Latón	10	46,10 €
8422937851494	HS73040HN	70 Descentrado	Níquel	10	52,99 €
8422937850374	HS74040LT	80 Centrado	Latón	10	53,46 €
8422937851524	HS74040HN	80 Centrado	Níquel	10	61,46 €
8422937850381	HS73050LT	80 Descentrado	Latón	10	53,46 €
8422937851531	HS73050HN	80 Descentrado	Níquel	10	61,46 €

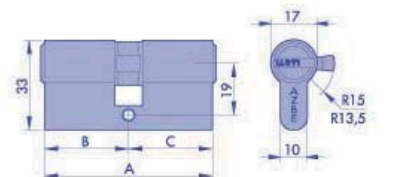
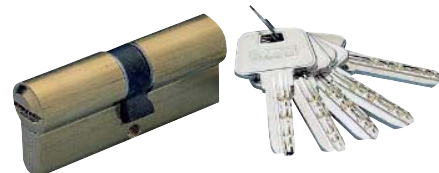

Abrasivos

1

Cerrajería y seguridad

2

Construcción

3

Herramienta de corte

4

Herramienta eléctrica, maquinaria neumática / gas

5

Herramienta manual

6

Mobiliario de taller, manutención y conducción de fluidos / aguas / y gases

7

Productos químicos y adhesivos

8

Vestuario, protección laboral y seguridad

9

Tornillería, fijación y sujeción

10

Índice

11



## Cilindros serie S

**Características:** Cilindro perfil europeo. Pasadores y pitones endurecidos antitaladro. 6+3+2 pitones con miles de combinaciones. Sistema de doble embrague. Muelles de acero inoxidable. Llaves de puntos de seguridad. Acabados latón y níquel mate.



EAN 13	Referencia	Descripción	Precio Und.
8420078333008	033300	Cilindro S3030L	20,29 €
8420078333107	033310	Cilindro S3030N	22,29 €
8420078336009	033600	Cilindro S3040L	22,42 €
8420078336108	033610	Cilindro S3040N	24,61 €
8420078338003	033800	Cilindro S3535L	22,42 €
8420078338102	033810	Cilindro S3535N	24,61 €
8420078339000	033900	Cilindro S4040L	25,74 €
8420078339109	033910	Cilindro S4040N	28,25 €
8420078330007	033000	Cilindro S3010L	18,51 €
8420078330106	033010	Cilindro S3010N	20,32 €



## Cilindros serie M

**Características:** Cilindro perfil europeo. Pasadores antitaladro y fila de pitones endurecidos. Fila de cinco pitones antigangüza. Muelles de acero inoxidable. Llaves de puntos de seguridad. Acabados latón y níquel mate.



EAN 13	Referencia	Descripción	Precio Und.
8420078900088	035200	Cilindro M3030L	12,70 €
8420078900125	035210	Cilindro M3030N	13,96 €
8420078900163	035400	Cilindro M3040L	14,04 €
8420078900200	035410	Cilindro M3040N	15,41 €
8420078900408	036000	Cilindro M3535L	14,04 €
8420078900446	036010	Cilindro M3535N	15,41 €
8420078900248	035600	Cilindro M3050L	16,12 €
8420078900286	035610	Cilindro M3050N	16,85 €
8420078900569	036400	Cilindro M4040L	16,12 €
8420078900606	036410	Cilindro M4040N	16,85 €
8420078900323	035800	Cilindro M3060L	16,99 €
8420078900644	036600	Cilindro M4050L	16,99 €
8420078900705	036800	Cilindro M4545L	16,99 €
8420078012125	036900	Cilindro M5050L	18,72 €
8420078012132	036910	Cilindro M5050N	19,62 €



## Cilindros serie D

**Características:** Cilindro perfil europeo. Cuerpo y tambores de latón. Muelles de acero inoxidable. Pasadores y pitones endurecidos antitaladro. Llaves de latón níqueladas. Acabados latón y níquel mate.



EAN 13	Referencia	Descripción	Precio Und.
8420078313000	031300	Cilindro D3030L	8,45 €
8420078313109	031310	Cilindro D3030N	10,46 €
8420078316001	031600	Cilindro D3040L	9,63 €
8420078316100	031610	Cilindro D3040N	11,63 €
8420078323009	032300	Cilindro D3535L	9,63 €
8420078013153	032310	Cilindro D3535N	11,63 €
8420078319002	031900	Cilindro D3050L	10,85 €
8420078329001	032900	Cilindro D4040L	10,85 €
8420078013139	032910	Cilindro D4040N	12,86 €
8420078310009	031000	Cilindro D3010L	7,11 €
8420078310108	031010	Cilindro D3010N	8,38 €
8420078326109	032610	Cilindro D4010N	10,27 €



## Lince Cilindros

**Características:** Fabricado bajo control de la normativa EN 1303. Duplicado de llaves restringido. Con presentación de llave, tarjeta de propiedad y DNI. 5 Pitones activos de gran diámetro: 3,5mm. 5 (2) Pitones superiores flotantes. 4 (2) Pitones laterales flotantes. Protección frontal anti taladro: 1 barra en el cuerpo y 2 en el rotor, en acero cementado. Todos los pitones, arietes y muelles en acero inoxidable. Más de 3 millones de combinaciones, buenas. Gran combinatoria en amaestramientos. 5 Llaves gruesas de alpaca 3,5mm. 6 Llaves gruesas de alpaca 3,5mm. (opción Multi-Vida\*). Dentado ideal de la llave "Interpolado", consiguiendo una entrada y salida en el cilindro muy suave. Acabados: latón cepillado y níquel mate. Gran variedad de medidas, a partir de 32mm

\* Por Cilindro MultiVida 3 llaves + 3 llaves de emergencia embolsadas y cerradas herméticamente. Recargo 6,67€



EAN 13	Referencia	Descripción	Precio Und.
8422221724596	C5 5 3232 LX	Cilindro 64mm. (32+32) - Excéntrica 15mm. - Latón - 5 llaves de alpaca	48,97 €
8422221725036	C5 5 4032 LX	Cilindro 72mm. (40+32) - Excéntrica 15mm. - Latón - 5 llaves de alpaca	52,14 €
8422221725043	C5 5 4040 LX	Cilindro 80mm. (40+40) - Excéntrica 15mm. - Latón - 5 llaves de alpaca	57,13 €
8422221725050	C5 5 5032 LX	Cilindro 64mm. (50+32) - Excéntrica 15mm. - Latón - 5 llaves de alpaca	57,89 €
8422221724572	C5 5 3232 NX	Cilindro 64mm. (32+32) - Excéntrica 15mm. - Níquel mate - 5 llaves de alpaca	51,11 €
8422221725098	C5 5 4032 NX	Cilindro 72mm. (40+32) - Excéntrica 15mm. - Níquel mate - 5 llaves de alpaca	54,44 €
8422221725104	C5 5 4040 NX	Cilindro 80mm. (40+40) - Excéntrica 15mm. - Níquel mate - 5 llaves de alpaca	59,42 €
8422221725111	C5 5 5032 NX	Cilindro 64mm. (50+32) - Excéntrica 15mm. - Níquel mate - 5 llaves de alpaca	60,18 €





## Cilindros sistema TE5

ASSA ABLOY

**Características:** 5 pitones activos antiganzúa. 3 llaves de acero. Amplia gama de medidas. Acabados latón y niquelado.

EAN 13	Referencia	Descripción	Unds. embalaje	Precio Und.
8414625117036	50303535L	TESA 2030/35X35 LT	15	18,00 €
8414625116855	50303050L	TESA 2030/50X30 LT	15	20,04 €
8414625331524	50303045L	TESA 2030/30X45 LT	15	19,08 €
8414625117081	50303040L	TESA 2030/30X40 LT	15	18,00 €
8414625116978	50303035L	TESA 2030/30X35 LT	15	17,00 €
8414625116947	50303030L	TESA 2030/30X30 LT	15	16,00 €
8414625366519	50303010L	TESA 2030/30X10 LT	15	11,85 €
8414625117425	52003535N	TESA 2200/35X35 LN	15	22,05 €
8414625231466	52003050N	TESA 2200/30X50 LN	15	24,09 €
8414625231459	52003045N	TESA 2200/30X45 LN	15	23,13 €
8414625117449	52003040N	TESA 2200/30X40 LN	15	22,05 €
8414625230292	52003035N	TESA 2200/30X35 LN	15	21,03 €
8414625117401	52003030N	TESA 2200/30X30 LN	15	19,93 €
8414625366397	52003010N	TESA 2200/30X10 LN	15	15,93 €



## Cilindros sistema T60

ASSA ABLOY

**Características:** 6 pitones activos antiganzúa . Pasadores antitaladro. 5 llaves planas y reversibles. Acabados latón y niquelado.

EAN 13	Referencia	Descripción	Unds. embalaje	Precio Und.
8414625257824	T6553535L	TESA 2030/35X35 LT T60 5LL.E32	15	29,89 €
8414625265591	T6553050L	TESA 2030/30X50 LT T60 5LL.E32	15	33,87 €
8414625282017	T6553045L	TESA 2030/30X45 LT T60 5LL.E32	15	31,65 €
8414625257800	T6553040L	TESA 2030/30X40 LT T60 5LL.E32	15	29,89 €
8414625262347	T6553035L	TESA 2030/30X35 LT T60 5LL.E32	15	28,12 €
8414625257848	T6553030L	TESA 2030/30X30 LT T60 5LL.E32	15	26,43 €
8414625291866	T6553010L	TESA 2030/30X10 LT T60 5LL.E32	15	19,51 €
8414625262330	M6503535N	TESA 2200/35X35 LN T60 5LL.E32	15	33,95 €
8414625263283	M6503050N	TESA 2200/30X50 LN T60 5LL.E32	15	37,92 €
8414625276603	M6503045N	TESA 2200/30X45 LN T60 5LL.E32	15	35,69 €
8414625262323	M6503040N	TESA 2200/30X40 LN T60 5LL.E32	15	33,95 €
8414625281980	M6503035N	TESA 2200/30X35 LN T60 5LL.E32	15	32,17 €
8414625262316	M6503030N	TESA 2200/30X30 LN T60 5LL.E32	15	30,48 €
8414625263290	M6503010N	TESA 2200/30X10 LN T60 5LL.E32	15	23,52 €

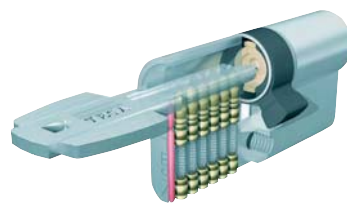

## Cilindros sistema TX80

ASSA ABLOY

**Características:** 2 filas de pitones. 10 pitones activos antiganzúa + 1 pitón SENSOR en la llave. Pasadores antitaladro. 5 llaves planas incopiables y patentadas. Acabados latón o niquelado.

EAN 13	Referencia	Descripción	Unds. embalaje	Precio Und.
8414625315043	TX853535L	TES.2030/35X35 LT TX80 SE5 E12	6	59,96 €
8414625319102	TX853050L	TES.2030/30X50 LT TX80 SE5 E12	6	63,80 €
8414625315661	TX853045L	TES.2030/30X45 LT TX80 SE5 E12	6	61,63 €
8414625313018	TX853040L	TES.2030/30X40 LT TX80 SE5 E12	6	59,96 €
8414625319065	TX853035L	TES.2030/30X35 LT TX80 SE5 E12	6	58,11 €
8414625257268	TX853030L	TES.2030/30X30 LT TX80 SE5 E12	6	56,41 €
8414625332675	MX803535N	BOMB.2200/35X35 LN TX80 E12	6	63,97 €
8414625332705	MX803050N	BOMB.2200/30X50 LN TX80 E12	6	67,85 €
8414625332682	MX803045N	BOMB.2200/30X45 LN TX80 E12	6	65,71 €
8414625332651	MX803040N	BOMB.2200/30X40 LN TX80 E12	6	63,97 €
8414625332668	MX803035N	BOMB.2200/30X35 LN TX80 E12	6	62,17 €
8414625261289	MX803030N	BOMB.2200/30X30 LN TX80 E12	6	60,47 €
8414625261296	MX803010N	BOMB.2200/30X10 LN TX80 E12	6	51,51 €

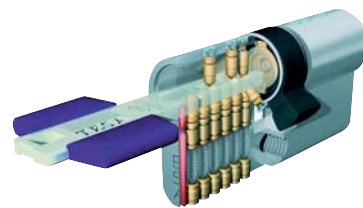

## Cilindros sistema TK100

ASSA ABLOY

**Características:** 3 filas de pitones. 16 pitones activos antiganzúa + 1 pitón SENSOR en la llave. Pasadores antitaladro. 5 llaves planas incopiables y patentadas. Acabados latón o niquelado.

EAN 13	Referencia	Descripción	Unds. embalaje	Precio Und.
8414625773409	TKC53535L	TK1 2030 3535 E15 IR LMB	6	82,75 €
8414625773416	TKC53045L	TK1 2030 3045 E15 IR LMB	6	85,07 €
8414625773393	TKC53040L	TK1 2030 3040 E15 IR LMB	6	82,75 €
8414625773386	TKC53035L	TK1 2030 3035 E15 IR LMB	6	80,15 €
8414625757393	TKC53030L	TK1 2030 3030 E15 IR LMB	6	77,87 €
8414625773447	TKC53010L	TK1 2030 3010 E15 IR LMB	6	69,51 €

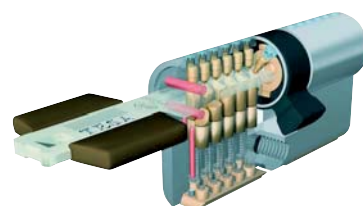

Abrasivos

1

Cerrajería y seguridad

2

Construcción

3

Herramienta de corte

4

Herramienta eléctrica, maquinaria neumática / gas

5

Herramienta manual

6

Mobiliario de taller, mantenimiento y conducción de fluidos / aguas / y gases

7

Productos químicos y adhesivos

8

Vestuario, protección laboral y seguridad

9

Tornillería, fijación y sujeción

10

Índice

11

## Azbe® Cierrapuertas C-203

**Características:** Mecanismo piñón-cremallera. Cuerpo compacto y ligero de aleación de aluminio. Completamente reversible. Cierre por acción de fluido hidráulico, viscosidad termoconstante. Doble ajuste de la velocidad de cierre y del golpe final, mediante dos tornillos sin necesidad de desmontarlo. Control de la puerta para aperturas de hasta 180°. Brazo robusto. Brazo retenedor opcional,



EAN 13	Referencia	Descripción	Acabado	Unds. embalaje	Precio Und.
8422937702031	C203BNNE	Brazo Normal	Negro	10	42,90 €
8422937703038	C203BNDO	Brazo Normal	Dorado	10	42,90 €
8422937702017	C203BNPL	Brazo Normal	Plata	10	42,90 €
8422937703335	C203BNMA	Brazo Normal	Marrón	10	42,90 €
8422937702024	C203BNBL	Brazo Normal	Blanco	10	42,90 €
8422937702062	C203BRNE	Brazo Retenedor	Negro	10	57,92 €
8422937703076	C203BRDO	Brazo Retenedor	Dorado	10	57,92 €
8422937702048	C203BRPL	Brazo Retenedor	Plata	10	57,92 €
8422937705261	C203BRMA	Brazo Retenedor	Marrón	10	57,92 €
8422937035894	C203BRBL	Brazo Retenedor	Blanco	10	57,92 €

## TL TELESCO® Cierrapuertas Classic 50

**Características:** Disponible en tres tamaños, de fuerza en-2, en-3, en-4, con retenedor y sin. Disponible en cinco colores. Homologado contra el fuego. Aceite termoestable.

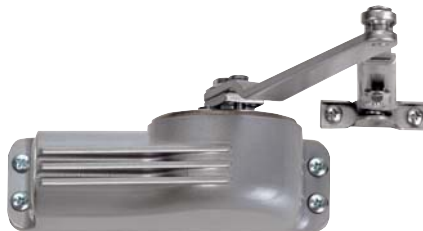

EAN 13	Referencia	Unds. embalaje	Precio Und.
8435032111240	22B50BL	10	66,55 €
8435032111233	22B50BR	10	66,55 €
8435032111257	22B50NE	10	66,55 €
8435032111226	22B50OR	10	66,55 €
8435032111219	22B50PL	10	66,55 €
8435032111141	22AT50BL	10	70,59 €
8435032111134	22AT50BR	10	70,59 €
8435032111158	22AT50NE	10	70,59 €
8435032111127	22AT50OR	10	70,59 €
8435032111110	22AT50PL	10	70,59 €
8435032111547	33B50BL	10	75,05 €
8435032111530	33B50BR	10	75,05 €
8435032111554	33B50NE	10	75,05 €
8435032111523	33B50OR	10	75,05 €
8435032111516	33B50PL	10	75,05 €
8435032111349	33AT50BL	10	78,90 €
8435032111332	33AT50BR	10	78,90 €
8435032111356	33AT50NE	10	78,90 €
8435032111325	33AT50OR	10	78,90 €
8435032111318	33AT50PL	10	78,90 €
8435032111646	44B50BL	10	94,72 €
8435032111639	44B50BR	10	94,72 €
8435032111653	44B50NE	10	94,72 €
8435032111622	44B50OR	10	94,72 €
8435032111615	44B50PL	10	94,72 €
8435032111448	44AT50BL	10	98,85 €
8435032111431	44AT50BR	10	98,85 €
8435032111455	44AT50NE	10	98,85 €
8435032111424	44AT50OR	10	98,85 €
8435032111417	44AT50PL	10	98,85 €

## TL TELESCO® Cierrapuertas Delta Flex

**Características:** Fuerza variable en-2; en-3; en-4. Aceite termoestable. Homologado contra el fuego. Apto para el nuevo código técnico de la edificación (certificado CE). Brazo retenedor y estándar. Disponible en cinco colores



EAN 13	Referencia	Unds. embalaje	Precio Und.
8435032104662	A1759S.BL	10	28,07 €
8435032104679	A1759S.BR	10	28,07 €
8435032104686	A1759S.NE	10	28,07 €
8435032104693	A1759S.OR	10	28,07 €
8435032104709	A1759S.PL	10	28,07 €
8435032104716	A1759T.BL	10	38,43 €
8435032104723	A1759T.BR	10	38,43 €
8435032104730	A1759T.NE	10	38,43 €
8435032104747	A1759T.OR	10	38,43 €
8435032104754	A1759T.PL	10	38,43 €



# TELESCO® Cierrapuertas Unik Combi

**Características:** Fuerza variable en-2; en-3; en-4 y en-5. Aceite termoestable. Homologado contra el fuego. Apto para el nuevo código técnico de la edificación (certificado CE). Brazo retenedor y estándar. Disponible en cinco colores.

EAN 13	Referencia	Unds. embalaje	Precio Und.
8435032105171	A2459S.BL	10	47,79 €
8435032105164	A2459S.BR	10	47,79 €
8435032105188	A2459S.NE	10	47,79 €
8435032105157	A2459S.OR	10	47,79 €
8435032105140	A2459S.PL	10	47,79 €
8435032105225	A2459T.BL	10	56,15 €
8435032105218	A2459T.BR	10	56,15 €
8435032105232	A2459T.NE	10	56,15 €
8435032105201	A2459T.OR	10	56,15 €
8435032105195	A2459T.PL	10	56,15 €



## Cierrapuertas CT2000

**Características:** Cierrapuertas hidráulico con mecanismo piñón-cremallera. Tres fuerzas en un solo modelo: 2, 3 y 4. Control de la velocidad de cierre y golpe final mediante válvulas independientes. Especialmente diseñado para perfiles metálicos y de PVC. Con y sin retención según modelo. Acabados en blanco, bronce, negro, oro y plata. Válido para puertas RF (sin retención).

EAN 13	Referencia	Descripción	Unds. embalaje	Precio Und.
8414625649551	CT200034BL	Sin retención. blanco	10	49,73 €
8414625649568	CT200034BR	Sin retención. bronce	10	49,73 €
8414625649575	CT200034NE	Sin retención. Negro	10	49,73 €
8414625649582	CT200034OR	Sin retención. Oro	10	49,73 €
8414625649599	CT200034PL	Sin retención. Plata	10	49,73 €
8414625649605	CT200134BL	Con retención. Blanco	10	58,71 €
8414625649612	CT200134BR	Con retención. Bronce	10	58,71 €
8414625649629	CT200134NE	Con retención. Negro	10	58,71 €
8414625649636	CT200134OR	Con retención. Oro	10	58,71 €
8414625649643	CT200134PL	Con retención. plata	10	58,71 €



## Cierrapuertas CT3000.

**Características:** Cierrapuertas de mecanismo piñón - cremallera. Fuerza regulable 2 a 6. Freno de apertura regulable, de serie. Opcional retardo al cierre. Control de la velocidad de cierre y del golpe final mediante válvulas independientes. Combinable con brazo articulado o guía deslizante.

EAN 13	Referencia	Descripción	Unds. embalaje	Precio Und.
8414625735803	CT300036BL	CT3000 FZA2-6 FRE-APER BLANCO	6	138,88 €
8414625735810	CT300036BR	CT3000 FZA2-6 FRE-APER BRONCE	6	138,88 €
8414625735841	CT300036NE	CT3000 FZA2-6 FRE-APER NEGRO	6	138,88 €
8414625735858	CT300036OR	CT3000 FZA2-6 FRE-APER ORO	6	138,88 €
8414625735865	CT300036PL	CT3000 FZA2-6 FRE-APER PLATA	6	138,88 €
8414625735827	CT300036IM	CT3000 FZA2-6 FRE-APER INOX MATE	6	225,56 €
8414625735834	CT300036LP	CT3000 FZA2-6 FRE-APER LAT PUL	6	225,56 €
8414625736121	BN3000NE	BRAZO NORMAL CT3000 NEGRO	1	31,39 €
8414625736176	BR3001NE	BRAZO RETENEDOR CT3000 NEGRO	1	83,28 €
8414625736367	SOP3000NE	SOP.BZO.PARALELO CT3000 NEGRO	1	24,13 €



## Cierrapuertas CT2000D

**Características:** Cierrapuertas de mecanismo piñón- cremallera para la utilización con guías deslizantes. Válvulas independientes para la velocidad de cierre y el golpe final. Freno a la apertura. Incluye carcasa y guía deslizante. Acabados blanco, bronce, negro, oro y plata.

EAN 13	Referencia	Descripción	Precio Und.
8414625773836	CT2000D3BL	Guía deslizante blanco	73,33 €
8414625773843	CT2000D3BR	Guía deslizante bronce	73,33 €
8414625773850	CT2000D3NE	Guía deslizante negro	73,33 €
8414625773867	CT2000D3OR	Guía deslizante oro	73,33 €
8414625773874	CT2000D3PL	Guía deslizante plata	73,33 €
8414625773881	MR2000	Modulo retenedor (no apto rf)	14,39 €



Abrasivos

1

Cerrajería y seguridad

2

Construcción

3

Herramienta de corte

4

Herramienta eléctrica, maquinaria neumática / gas

5

Herramienta manual

6

Mobiliario de taller, manutención y conducción de fluidos / aguas / y gases

7

Productos químicos y adhesivos

8

Vestuario, protección laboral y seguridad

9

Tornillería, fijación y sujeción

10

Índice

11



## Cierrapuertas TS 68

**Características:** Accionado por piñón-cremallera, con fuerza de cierre regulable, tamaños EN 2, 3 y 4. Velocidad de cierre regulable en dos gamas diferentes. Utilizable en puertas estándar hasta 1100 mm de anchura. .



EAN 13	Referencia	Descripción	Unds. embalaje	Precio Und.
4021226221662	66400101	Plata. Brazo normal.	14	27,13 €
4021226221785	66400102	Oro. Brazo normal	14	27,13 €
4021226221792	66400103	Bronce. Brazo normal	14	27,13 €
4021226229620	66400111	Blanco. Brazo normal	14	27,13 €
4021226229613	66400135	Negro. Brazo normal	14	27,13 €
4021226221679	66400201	Plata. Brazo retenedor	14	36,87 €
4021226221815	66400202	Oro. Brazo retenedor	14	36,87 €
4021226221822	66400203	Bronce. Brazo retenedor	14	36,87 €
4021226229644	66400211	Blanco. Brazo retenedor	14	36,87 €
4021226229637	66400235	Negro. Brazo retenedor	14	36,87 €



## Cierrapuertas TS 71

**Características:** Accionado por piñón-cremallera con fuerza de cierre ajustable, tamaño EN 3-4. Velocidad de cierre regulable en dos tramos. Golpe final regulable. Aprobado según EN 1154. Utilizable en puertas estándar y cortafuego hasta 1100 mm de anchura. Versiones con brazo normal y retenedor.



EAN 13	Referencia	Descripción	Unds. embalaje	Precio Und.
4021226267608	22212201	Plata.	10	50,61 €
4021226267615	22212202	Oro. Brazo normal	10	50,61 €
4021226267882	22212203	Bronce. Brazo normal	10	50,61 €
4021226267889	22212210	Blanco. Brazo normal	10	50,61 €
4021226267905	22212235	Negro. Brazo normal	10	50,61 €
4021226267622	22212501	Plata. Guía retenedora	10	63,39 €
4021226267639	22212502	Oro. Brazo retenedor	10	63,39 €
4021226267646	22212503	Bronce. Brazo retenedor	10	63,39 €
4021226267653	22212510	Blanco. Brazo retenedor	10	63,39 €
4021226267660	22212535	Negro. Brazo retenedor	10	63,39 €



## Cierrapuertas TS 90

**Características:** "NOVEDAD". Cierrapuertas accionado por leva con guía deslizante y fuerza fija EN 3. Control de velocidad de cierre y golpe final mediante 2 válvulas independientes. Cumple la norma EN 1154. Aprobado para puertas de medidas normales. Homologado para ser instalado en puertas cortafuegos. Posibilidad de guía de retención. Único en el mercado para ser instalado en cuatro posiciones diferentes en una puerta.

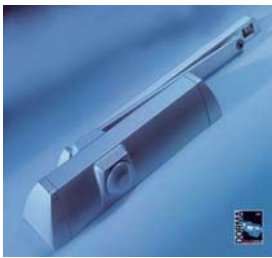

EAN 13	Referencia	Descripción	Unds. embalaje	Precio Und.
4021226288061	10200201	Plata. Guía normal	8	68,13 €
4021226288085	10200209	Oro. Guía normal	8	68,13 €
4021226288092	10200211	Blanco. Guía normal	8	68,13 €
4021226288085	10200219	Negro. Guía normal	8	68,13 €
4021226290516	10002100	Pieza fijación (válida todos los colores). Opcional	1	16,53 €
4021226291245	10002000	Limitador de apertura (válida todos los colores). Opcional	1	16,53 €



## Freno de suelo BTS 75 V

**Características:** Freno de suelo universal con fuerza de cierre variable entre EN 1 a EN 4. Velocidad de cierre y golpe final regulables. Amortiguación a la apertura. Utilizable para puertas estándar batientes o de vaivén hasta 1100 mm de anchura. Retención a 90° ó 105° opcional. Aprobado según EN1154. Eje intercambiable de todos los tipos y longitudes. Placas de recubrimiento en acero inoxidable o latón pulido.



Descripción	Precio Und.
Conjunto vaivén BTS 75 V sin fij	227,92 €
Conjunto vaivén BTS 75 V fij 90	232,98 €
Conjunto batiente BTS 75 V sin fij	303,27 €
Conjunto batiente BTS 75 V fij 90	308,33 €





## Manillas residenciales serie Solid

**Características:** Especialmente diseñadas para edificios de viviendas. Garantía de 5 años. Una amplia gama de manillas de latón compuesta por 7 modelos diferentes en placa larga y roseta. Diversos acabados.

EAN 13	Referencia	Descripción	Unds. embalaje	Precio Und.
8414625620802	MPR5L800LP	Man. Praga p/l paso LP	16	18,71 €
8414625623032	MPR5L800LPLM	Man. Praga p/l paso LPLM	16	18,71 €
8414625626866	MPREL847LP	Man. Praga p/l condena LP	16	21,41 €
8414625626910	MPREL847LPLM	Man. Praga p/l condena LPLM	16	21,41 €
8414625620932	MAM5L800LP	Man. Amsterdam p/l paso LP	16	24,28 €
8414625623087	MAM5L800LPLM	Man. Amsterdam p/l paso LPLM	16	24,28 €
8414625627825	MAMEL847LP	Man. Amsterdam p/l condena LPLM	16	26,96 €
8414625627825	MAMEL847LPLM	Man. Amsterdam p/l condena LPLM	16	26,96 €



## Pomos sistema tubular serie 2500

**Características:** Entrada de 60 y 70 mm. Grosor de puerta: 33 a 52 mm. 200.000 ciclos. Los amaestramientos se sirven en sistema cuadradillo. Amplia gama de acabados LM, LP, CM, CR.

EAN 13	Referencia	Descripción	Unds. embalaje	Precio Und.
8414625108645	250060LM	TESA 2500 60 LM	20	29,15 €
8414625109338	250360LM	TESA 2503 60 LM	20	20,41 €
8414625109635	250560LM	TESA 2505 60 LM	20	17,21 €
8414625723459	352050LM	TESA 3520 50 LM	20	26,24 €

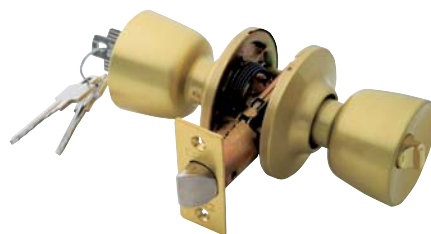

## Pomos sistema tubular serie 2900

**Características:** Entrada de 60 y 70 mm. Grosor de puerta: 33 a 52 mm. 200.000 ciclos. Los amaestramientos se sirven en sistema cuadradillo. Amplia gama de acabados LM, LP, CM, CR, NS, MB, BL, BF, NE, NP.

EAN 13	Referencia	Descripción	Unds. embalaje	Precio Und.
8414625112505	290060LP	TESA 2900 60 LP	20	30,69 €
8414625113427	290360LP	TESA 2903 60 LP	20	21,49 €
8414625113915	290560LP	TESA 2905 60 LP	20	18,08 €
8414625723442	392050LP	TESA 3920 50 LP	20	27,54 €



## Pomo / manilla sistema cuadradillo 3B

**Características:** Amplia gama de acabados. 400.000 ciclos. Entrada 60 y 70 mm. Grosor puerta 33 a 45 mm. Escudo 65 mm.

EAN 13	Referencia	Descripción	Unds. embalaje	Precio Und.
8414625265799	3B0060LP	TESA 3500 60 LP BARCELONA	20	32,99 €
8414625114783	3B0360LP	TESA 3503 60 LP BARCELONA	20	24,83 €
8414625114813	3B0560LP	TESA 3505 60 LP BARCELONA	20	22,76 €
8414625341806	3B0060CM	TESA 3500 60 CM BARCELONA	20	32,99 €
8414625002837	3B0360CM	TESA 3503 60 CM BARCELONA	20	24,83 €
8414625002820	3B0560CM	TESA 3505 60 CM BARCELONA	20	22,76 €

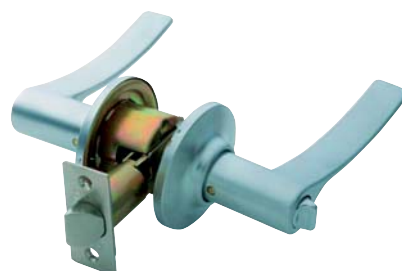

Abrasivos

1

Cerrajería y seguridad

2

Construcción

3

Herramienta de corte

4

Herramienta eléctrica, maquinaria neumática / gas

5

Herramienta manual

6

Mobiliario de taller, manutención y conducción de fluidos / aguas / y gases

7

Productos químicos y adhesivos

8

Vestuario, protección laboral y seguridad

9

Tornillería, fijación y sujeción

10

Índice

11

## Azbe Picaporte 512

**Características:** Picaporte de embutir reversible función condena incorporada

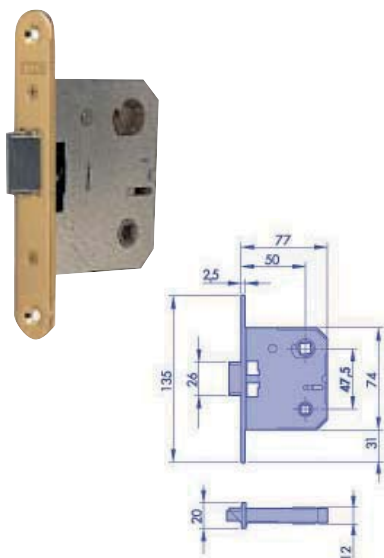

EAN 13	Referencia	Descripción	Unds. embalaje	Precio Und.
8422937700501	512HL	Distancia entre ejes 47,75 mm Canto Cuadrado	50	2,42 €
8422937700518	512RHL	Distancia entre ejes 47,75 mm Canto Redondo	50	2,42 €
8422937700525	512HN	Distancia entre ejes 47,75 mm. Canto Cuadrado	50	2,81 €
8422937046234	512RNM	Distancia entre ejes 47,75 mm Canto Redondo	50	2,81 €
8422937017647	512NE	Distancia entre ejes 47,75 mm Canto Cuadrado	50	2,81 €
8422937017654	512RNE	Distancia entre ejes 47,75 mm Negro Canto Redondo	50	2,81 €
8422937017661	512ANT	Distancia entre ejes 47,75 mm Cuero Canto Cuadrado	50	2,81 €
8422937017678	512RANT	Distancia entre ejes 47,75 mm Cuero Canto Redondo	50	2,81 €
8422937702994	512FL	Distancia entre ejes 47,75 mm Canto Cuadrado	50	2,98 €
8422937703182	512RFL	Distancia entre ejes 47,75 mm Canto Redondo	50	2,98 €

## Azbe Picaporte 572

**Características:** Picaporte de embutir reversible función condena incorporada apto para manillas con roserta

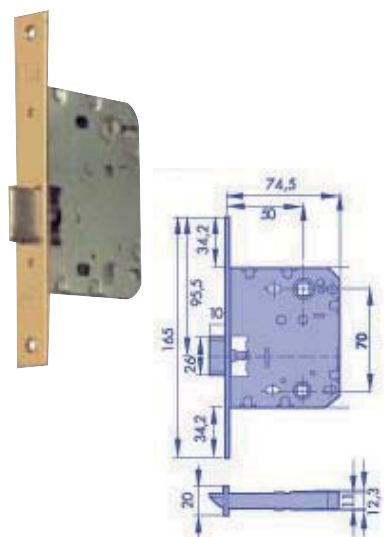

EAN 13	Referencia	Descripción	Unds. embalaje	Precio Und.
8422937700549	572HL	Distancia entre ejes 70 mm Canto Cuadrado	50	4,35 €
8422937700556	572HN	Distancia entre ejes 70 mm Canto Cuadrado	50	5,01 €
8422937017685	572NE	Distancia entre ejes 70 mm Negro Canto Cuadrado	50	5,01 €
8422937017708	572ANT	Distancia entre ejes 70 mm Cuero Canto Cuadrado	50	5,01 €
8422937703199	572INOX	Distancia entre ejes 70 mm Canto Cuadrado	50	5,87 €
8422937700563	572RHL	Distancia entre ejes 70 mm Canto Redondo	50	4,35 €
8422937700570	572RHN	Distancia entre ejes 70 mm Canto Redondo	50	5,01 €
8422937017692	572RNE	Distancia entre ejes 70 mm Negro Canto Redondo	50	5,01 €
8422937017715	572RANT	Distancia entre ejes 70 mm Cuero Canto Redondo	50	5,01 €
8422937703205	572RINOX	Distancia entre ejes 70 mm Inox Canto Redondo	50	5,87 €

## AUMON Manetas

**Características:** Gran variedad de manetas en aleación, aluminio, nylon, forja. Cortafuegos en acero y tiradores. Ejemplo de Maneta realizada por inyección en aleación de aluminio y pintura al horno.



EAN 13	Referencia	Descripción	Unds. embalaje	Precio Und.
8432297905393	501253504	Maneta aleación negra 25-35	20	2,63 €
8432297902989	501405004	Maneta aleación negra 40-50	20	2,65 €
8432297901975	501506004	Maneta aleación negra 50-60	20	2,68 €
8432297907557	501607004	Maneta aleación negra 60-70	20	2,69 €





## Serie universal de sobreponer de un punto modelo 1910

**Características:** Fácil reversibilidad. Aplicable a puertas cortafuego. Soportes estrechos para perfiles de reducidas dimensiones. Longitud de barra 90 cm. Cuad min 8. Acabado soporte negro.

EAN 13	Referencia	Descripción	Precio Und.
8414625340472	1910908NV	Acabado barra V	114,69 €
8414625340458	1910908NN	Acabado barra N	114,69 €
8414625340465	1910908NR	Acabado barra R	114,69 €
8414625384254	1910908NC	Acabado barra Cromo	120,52 €
8414625340441	1910908NI	Acabado barra Inox.	146,45 €

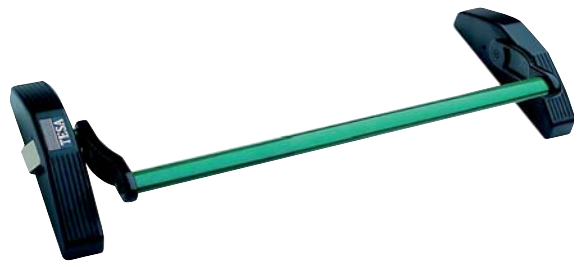

## Serie universal de sobreponer dos puntos modelo 1930

**Características:** Fácil reversibilidad. Aplicable a puertas cortafuego. Soportes estrechos para perfiles de reducidas dimensiones. Longitud de barra 90 cm. Cuad min 8. Acabado soporte negro.

EAN 13	Referencia	Descripción	Precio Und.
8414625340786	1930908NV	Acabado barra V	154,23 €
8414625340762	1930908NN	Acabado barra N	154,23 €
8414625340779	1930908NR	Acabado barra R	154,23 €
8414625369664	1930908NC	Acabado barra Cromo	160,05 €
8414625340755	1930908NI	Acabado barra Inox.	208,55 €



Abrasivos

1

Cerrajería y seguridad

2

Construcción

3

Herramienta de corte

4

Herramienta eléctrica, maquinaria neumática / gas

5

Herramienta manual

6

Mobiliario de taller, mantenimiento y conducción de fluidos / aguas / y gases

7

Productos químicos y adhesivos

8

Vestuario, protección laboral y seguridad

9

Tornillería, fijación y sujeción

10

Índice

11

## AUMON Rueda con soporte Soldar

**Características:** Todas las ruedas están fabricadas en acero C-40, y bajo requisitos norma UNI10083, con rodamientos 2RS y acabado zincado. También se fabrican en acero inoxidable AISI 304. Consultar medidas.



EAN 13	Referencia	Descripción	Unds. embalaje	Precio Und.
8432297921706	10006002	60 C/R de 9	12	9,67 €
8432297910366	10008002	80 C/R de 20	6	10,02 €
8432297904976	10008702	80 C/R de 16	6	10,02 €
8432297911097	10009002	90 C/R de 20	6	12,99 €
8432297909490	10009702	90 C/R de 16	6	12,99 €
8432297910373	10010002	100 C/R de 20	6	11,68 €
8432297905164	10010702	100 C/R de 16	6	11,68 €
8432297905041	10012002	120 C/R de 20	2	15,12 €
8432297905058	10014002	140 C/R de 20	2	21,94 €

## AUMON Carriles

**Características:** Carril de rodadura; perfilado en chapa galvanizada / inox. Modelos de empotrar y sobreponer en perfil redondo y angular



EAN 13	Referencia	Descripción	Precio Und.
8432297908325	14016301	Perfil inf. C. encastrar C/R de Ø 16 - 3 metros	45,46 €
8432297905331	14020301	Perfil inf. C. encastrar C/R de Ø 20 - 3 metros	37,60 €
8432297405411	14020307	Perfil inf. C. encastrar de Ø 20 INOX - 3 metros (sobre pedido)	Consultar
8432297912551	14020601	Perfil inf. C. encastrar C/R de Ø 20 - 6 metros	75,21 €

## AUMON Componentes para cables inox decoración

**Características:** Cables y componentes fabricados en acero inoxidable AISI 316, de bajo mantenimiento y alta resistencia a la oxidación. Producto práctico, asequible y decorativo que permite diseños personalizados. Complemento perfecto para la realización de barandillas, así como para decoraciones actuales en grandes espacios y superficies.



EAN 13	Referencia	Descripción	Precio Und.
8432297007882	780140667	Terminal apriete rápido rosca interna C4 M6 der	21,99 €
8432297010639	780150667	Terminal apriete rápido rosca interna C5 M6 der	32,00 €
8432297007790	781140667	Terminal apriete rápido rosca interna C4 M6 izq	21,99 €
8432297010646	781150667	Terminal apriete rápido rosca interna C5 M6 izq	32,00 €
8432297001958	784080467	Terminal apriete rápido cable 4 mm inox 316	31,96 €
8432297001965	784100567	Terminal apriete rápido cable 5 mm inox 316	31,96 €



**Características:** Accesorios (bases, apoyos, soportes, terminales y tapas, uniones y desvíos, pinzas y bridas) fabricados en acero inoxidable AISI 316, de bajo mantenimiento y alta resistencia a la oxidación. Producto práctico, asequible y decorativo que permite diseños personalizados. Fácil de montar, limpio y sin soldaduras. Alta resistencia a la oxidación.

EAN 13	Referencia	Descripción	Unds. embalaje	Precio Und.
8432297899111	704114367	Terminal semiesférico de 43 inox 316	20	7,65 €
8432297899128	704115067	Terminal semiesférico de 50,8 inox 316	10	8,18 €
8432297899074	704031267	Terminal plano de 12 inox 316	100	3,76 €
8432297000319	704032067	Terminal plano de 20 inox 316	20	4,02 €
8432297899081	704033867	Terminal plano de 38,1 inox 316	20	5,37 €
8432297899098	704035067	Terminal plano de 50,8 inox 316	20	6,98 €
8432297899104	704044367	Terminal plano de 43 inox 316	20	5,70 €
8432297899050	704005067	Bola terminal de 50 inox 316	10	12,72 €
8432297899067	704007067	Bola terminal de 70 inox 316	4	20,27 €



EAN 13	Referencia	Descripción	Unds. embalaje	Precio Und.
84322978998718	702124367	Empalme redondo 90° de 43 inox 316	2	24,31 €
84322978998725	702125067	Empalme redondo 90° de 50,8 inox 316	5	25,72 €



EAN 13	Referencia	Descripción	Unds. embalaje	Precio Und.
8432297898442	700063867	Grapa cóncava vidrio 6-8 d 38,1 inox 316	20	14,44 €
8432297898459	700064367	Grapa cóncava vidrio 6-8 d 43 inox 316	10	14,44 €
8432297898466	700065867	Grapa cóncava vidrio 6-8 d 50,8 inox 316	10	14,44 €
8432297898503	700103867	Grapa cóncava vidrio 10-12 d 38,1 inox 316	10	19,75 €
8432297898510	700104367	Grapa cóncava vidrio 10-12 d 43 inox 316	5	19,75 €
8432297898527	700105867	Grapa cóncava vidrio 10-12 d 50,8 inox 316	5	19,75 €
8432297000227	700884367	Grapa cóncava vidrio 8-10 d 43 inox 316	5	14,73 €
8432297000210	700885867	Grapa cóncava vidrio 8-10 d 50,8 inox 316	5	14,73 €
8432297898435	700060067	Grapa plana vidrio 6-8 inox 316	20	14,44 €
8432297898497	700100067	Grapa plana vidrio 10-12 inox 316	5	19,75 €
8432297000203	700181067	Grapa plana vidrio 8-10 inox 316	10	14,73 €



## Cerradura C111 C

**Características:** Cuerpo obtenido mediante fundición inyectada de alta precisión. Alojamiento total de la llave en el cilindro. Láminas de seguridad. Muelles inoxidables. Lengüeta en acero niquelado. Acabado en cromo brillante. Especialmente indicada para muebles metálicos y de madera, ficheros, buzones y cajas de herramientas. Servicio de llaves en bruto, llaves iguales y llaves con número determinado.

EAN 13	Referencia	Descripción	Unds. embalaje	Precio Und.
8420078187038	000255	Cerradura C111 C	20	2,58 €



Abrasivos

1

Cerrajería y seguridad

2

Construcción

3

Herramienta de corte

4

Herramienta eléctrica, maquinaria neumática / gas

5

Herramienta manual

6

Mobiliario de taller, manutención y conducción de fluidos / aguas / y gases

7

Productos químicos y adhesivos

8

Vestuario, protección laboral y seguridad

9

Tornillería, fijación y sujeción

10

Índice

11

## MICEL® Premarco

Grupo RVS



EAN 13	Referencia	Descripción	Precio Und.
8431488550015	55001	Revocado 60x203x90	136,07 €
8431488550022	55002	Revocado 70x203x90	136,07 €
8431488550039	55003	Revocado 80x203x90	136,07 €
8431488550046	55004	Revocado 60x203x105	136,07 €
8431488550053	55005	Revocado 70x203x105	136,07 €
8431488550060	55006	Revocado 80x203x105	136,07 €
8431488550077	55007	Revocado 90x203x105	156,54 €
8431488550084	55008	Revocado 100x203x105	174,60 €
8431488550091	55009	Revocado 120x203x105	252,88 €
8431488550107	55010	Revocado 60x210x105	136,07 €
8431488550114	55011	Revocado 70x210x105	136,07 €
8431488550121	55012	Revocado 80x210x105	136,07 €
8431488550138	55013	Cartón-yeso 60x203x100	150,52 €
8431488550145	55014	Cartón-yeso 70x203x100	150,52 €
8431488550152	55015	Cartón-yeso 80x203x100	150,52 €
8431488550169	55016	Cartón-yeso 90x203x100	170,99 €
8431488550176	55017	Cartón-yeso 100x203x100	201,10 €
8431488550183	55018	Cartón-yeso 60x210x100	150,52 €
8431488550190	55019	Cartón-yeso 70x210x100	150,52 €
8431488550206	55020	Cartón-yeso 80x210x100	150,52 €
8431488550213	55021	Revocado hoja doble 120x203x105	272,14 €
8431488550220	55022	Revocado hoja doble 140x203x105	272,14 €
8431488550237	55023	Revocado hoja doble 160x203x105	272,14 €
8431488550244	55024	Cartón-yeso hoja doble 120x203x105	301,04 €
8431488550251	55025	Cartón-yeso hoja doble 140x203x105	301,04 €
8431488550268	55026	Cartón-yeso hoja doble 160x203x105	301,04 €

## MICEL® Cabina sanitaria

Grupo RVS



EAN 13	Referencia	Descripción	Precio Und.
843148854501	54501	Muletilla roseta c/indicador inox	7,28 €
843148854502	54502	Bisagra plana s/muelle inox	3,32 €
843148854503	54503	Bisagra plana c/muelle inox	3,91 €
843148854504	54504	Jgo. pomos 25mm inox	6,73 €
843148854505	54505	SopORTE tubo pared inox	6,59 €
843148854506	54506	Nudo conector tubo 90° inox	6,73 €
843148854507	54507	Pinza unión tubo/panel inox	6,79 €
843148854508	54508	Escuadra 90° unión panel inox	2,48 €
843148854509	54509	Tubo cabina 25 x 2mts inox	15,99 €
843148854510	54510	Pata regulable 100/180mm inox	12,55 €
843148854511	54511	Nudo conector tubo 180° inox	7,61 €
843148854512	54512	Pinza unión lateral inox	1,88 €
843148854513	54513	Percha tope goma 50 x 84mm inox	3,83 €
843148854514	54514	Perfil 'L' interior 1.800mm inox	12,23 €
843148854515	54515	Perfil 'L' exterior 1.800mm inox	12,65 €
843148854516	54516	Perfil 'U' de arranque 1800mm inox	13,01 €





## Kit MOOV S400

Grupo Dimoel

**Características:** Para cancelas correderas

**Contenido del KIT:**

- 1 Motor para cancelas correderas de hasta 400 Kg de peso (con cuadro de maniobras y receptor incorporado)
- 2 Emisores cuatricanales con seguridad "Rolling Code"

**Datos técnicos:**

Alimentación: 230 V. Potencia Absorbida: 190 W. Peso de la cancela: 400 Kg. Empuje máximo: 390 N. Tiempo de apertura nominal: 4 minutos. Velocidad máxima de la cancela: 0,16 m/s. Piñón: M4-Z17. Ciclo de trabajo: 15%. Temperatura de servicio: -25 °C+60 °C. Grado de protección: IP55. Peso del motor: 7,2 Kg

EAN 13	Referencia	Descripción	Precio Und.
8432049332132	332132	Kit para la automatización de cancelas correderas de hasta 400 Kg de peso. Cremallera no incluida	387,89 €
8432049120111	120111	Cremallera de nylon	16,28 €
8432049125116	125116	Cremallera de acero	23,10 €



## Kit MOOV SEZ50 para puertas basculantes y seccionales de hasta 8 m<sup>2</sup>

Grupo Dimoel

**Contenido del KIT:**

- 1 Motor para puertas basculantes y seccionales de hasta 500 N (con cuadro de maniobras y receptor incorporado)
- 2 Emisores cuatricanales con seguridad "Rolling Code"
- 3 m de guía

**Datos técnicos:**

Alimentación: 230 V- 50 Hz. Potencia Absorbida: 100 W. Superficie de la puerta: hasta 8 m<sup>2</sup>. Fuerza de arranque: 500 N. Fuerza nominal: 350 N. Velocidad media: 11 cm/s. Temperatura de trabajo: -20°C+40°C. Ciclo de trabajo: 30 %. Grado de Protección: IP20. Peso: 10 Kg.

EAN 13	Referencia	Descripción	Precio Und.
8432049390033	390033	Kit para la automatización de puertas basculantes y seccionales	330,00 €



## Kit MOOV B400 para cancelas batientes de 2 hojas

Grupo Dimoel

**Contenido del KIT:**

- 2 Motores para cancelas batientes de 2 hojas de hasta 4 m de longitud
- 2 Emisores cuatricanales con seguridad "Rolling Code"
- 1 Cuadro de Maniobras con receptor incorporado

**Datos técnicos:**

Alimentación: 230 V. Potencia Absorbida: 180 W. Longitud máxima de hoja: 4 m. Empuje máximo: 1600 N. Tiempo de apertura: 22 segundos. Velocidad de arrastre: 0,018 seg. Carrera máxima de arrastre: 400 mm. Ciclo de trabajo: 15%. Temperatura de servicio: -25 °C +60 °C. Grado de protección: IP43. Peso del motor: 5,2 Kg.

EAN 13	Referencia	Descripción	Precio Und.
8432049390026	390026	Kit para la automatización de cancelas batientes de 2 hojas de hasta 4 m de longitud en total	528,00 €



## Kits para puertas correderas de cristal

Grupo Dimoel

**Características:** Kits para puertas correderas de cristal de una hoja hasta 240 kg. Luz de paso 800 a 1200 m/m, uso intensivo

**Contenido del KIT:**

- 1 operadores para puertas de una hoja
- 2 sensores de movimiento por infrarrojos
- 1 juego de fotocélulas de seguridad
- 1 batería de emergencia
- 1 selector de funciones manual
- 1 tape de operador en aluminio anodizado plata

\* No incluida perfilera y pinza de sujeción cristal.

Resto de medidas o 2 hojas, consultar.

Descripción	Precio Und.
Kits para puertas correderas de cristal de una hoja hasta 240 kg. luz de paso 800 a 1200 m/m.	2.522,30 €



Abrasivos

1

Cerrajería y seguridad

2

Construcción

3

Herramienta de corte

4

Herramienta eléctrica, maquinaria neumática / gas

5

Herramienta manual

6

Mobiliario de taller, manutención y conducción de fluidos / aguas / y gases

7

Productos químicos y adhesivos

8

Vestuario, protección laboral y seguridad

9

Tornillería, fijación y sujeción

10

Índice

11



## Candado rectangular de latón

EAN 13	Referencia	Descripción	Unds. embalaje	Precio Und.
4003318114908	82/63	Candado rectangular de latón	6	17,27 €
4003318114915	82/70	Candado rectangular de latón	6	18,59 €
4003318114922	82/90	Candado rectangular de latón	6	28,81 €



## Candado latón serie U

**Características:** Cuerpo de latón extruido. Arco de acero carbonitrurado y cromado con apertura automática. Mecanismo de cierre mediante bola. Extracción de la llave sólo en posición de cerrado. Servicio de llaves en bruto y llaves iguales.



EAN 13	Referencia	Descripción	Precio Und.
8420078007701	000770	U70	16,59 €
8420078007909	000790	U90	24,78 €



## Candado Hércules A

**Características:** Cuerpo macizo de acero carbonitrurado, templado y niquelado de alta resistencia. Arco de acero aleado al cromo-níquel-molibdeno templado y niquelado. Protector de arco anticizalla y antipalanca. Sistema de doble enganche por bolas de acero de alta resistencia. Bombillo antiganzúa de alta seguridad protegido al taladro por dos escudos de acero carbonitrurado, templado y niquelado. Posibilidad de sustitución del bombillo por el usuario con llave allen de 3 mm. Llave reversible de puntos con millones de combinaciones. Servicio de llaves en bruto, llaves iguales, llave con número determinado y amaestramiento.



EAN 13	Referencia	Descripción	Precio Und.
8420078512007	051200	Candado de Alta Seguridad Hércules A	100,10 €



**ABUS****Candado inoxidable**

EAN 13	Referencia	Descripción	Unds. embalaje	Precio Und.
4003318203879	84IB/30	Candado inoxidable 30mm	6	8,57 €
4003318203923	84IB/40	Candado inoxidable 40mm	6	11,36 €
4003318203954	84IB/50	Candado inoxidable 50mm	6	14,73 €

**ABUS****Candado de latón**

EAN 13	Referencia	Descripción	Unds. embalaje	Precio Und.
4003318204562	60/15	Candado latón 15mm	12	2,44 €
4003318200274	60/20	Candado latón 20mm	12	2,34 €
4003318204630	60/20HB20	Candado latón 20mm Arco largo	12	2,59 €
4003318204593	60/25	Candado latón 25mm	12	2,88 €
4003318204654	60/25HB25	Candado latón 25mm Arco largo	12	3,25 €
4003318200311	60/30	Candado latón 30mm	12	3,73 €
4003318204678	60/30HB30	Candado latón 30mm arco largo	12	4,02 €
4003318200212	60/30HB65	Candado latón 30mm arco extra largo	12	4,30 €
4003318200359	60/40	Candado latón 40mm	12	5,00 €
4003318200236	60/40HB40	Candado latón 40mm arco largo	12	5,48 €
4003318200250	60/40HB63	Candado latón 40mm arco extra largo	12	6,04 €
4003318200410	60/50	Candado latón 50mm	6	8,24 €
4003318204692	60/50HB50	Candado latón 50mm arco largo	6	8,94 €
4003318200632	60/60	Candado latón 60mm	6	9,96 €

**ABUS****Candado Extra-Clase 30 mm**

EAN 13	Referencia	Descripción	Unds. embalaje	Precio Und.
4003318264030	EC75/30	Candado Extra-Clase 30 mm	12	7,06 €
4003318264085	EC75/40	Candado Extra-Clase 30 mm	12	9,50 €
4003318264160	EC75/50	Candado Extra-Clase 30 mm	6	14,91 €
4003318264207	EC75/60	Candado Extra-Clase 30 mm	3	20,66 €

**ARFE****Candado de latón**

EAN 13	Referencia	Descripción	Unds. embalaje	Precio Und.
8413591120002	A-15	Candado Latón A-15	12	0,98 €
8413591120026	20 A.C	Candado Latón 20 A.C	12	1,10 €
8413591120019	20 A.L	Candado Latón 20 A.L	12	1,39 €
8413591120118	25 A.C	Candado Latón 25 A.C	6	1,66 €
8413591120101	25 A.L	Candado Latón 25 A.L	6	1,77 €
8413591120040	30 A.C	Candado Latón 30 A.C	6	1,91 €
8413591120033	30 A.L	Candado Latón 30 A.L	6	2,10 €
8413591120064	40 A.C	Candado Latón 40 A.C	6	2,80 €
8413591120057	40 A.L	Candado Latón 40 A.L	6	3,02 €
8413591212004	50 A.C	Candado Latón 50 A.C	6	4,88 €
8413591120071	50 A.L	Candado Latón 50 A.L	6	5,22 €
8413591212103	60 A.C	Candado Latón 60 A.C	6	7,21 €
8413591120255	60 A.L	Candado Latón 60 A.L	6	7,87 €
8413591122013	45 A.L	Candado antihumedad 45 A.L	6	6,77 €
8413591122020	55 A.C	Candado antihumedad 55 A.C	6	9,13 €
8413591122259	70 mm	Candado Barra 70 mm	6	8,54 €
8413591122266	90 mm	Candado Barra 90 mm	6	11,74 €
8413591132289	20 mm	Candado Combinación 20 mm	12	2,53 €
8413591132265	40 mm	Candado Combinación 40 mm	12	7,11 €



Abrasivos

1

Cerrajería y seguridad

2

Construcción

3

Herramienta de corte

4

Herramienta eléctrica, maquinaria neumática / gas

5

Herramienta manual

6

Mobiliario de taller, manutención y conducción de fluidos / aguas / y gases

7

Productos químicos y adhesivos

8

Vestuario, protección laboral y seguridad

9

Tornillería, fijación y sujeción

10

Índice

11

**IFAM****Candado serie K**

**Características:** Cuerpo de latón especial extruído. Arco de acero aleado carbonitrurado templado y cromado. Sistema automático de doble enganche. Bombillo con sistema de seguridad antiganzúa. Muelles de acero inoxidable AISI 316. Pitones y tapones de alta precisión. Servicio de llaves en bruto, llaves iguales, llaves con número determinado



EAN 13	Referencia	Descripción	Unds. embalaje	Precio Und.
8420078115000	011500	Arco Normal.K15.	12	5,28 €
8420078120004	012000	Arco Normal.K20	12	5,30 €
8420078125009	012500	Arco Normal.K25	12	5,50 €
8420078130003	013000	Arco Normal.K30	12	6,31 €
8420078140002	014000	Arco Normal.K40 amaestramiento (en 40, 50, 60 y 70 mm).	12	8,69 €
8420078150001	015000	Arco Normal.K50 amaestramiento (en 40, 50, 60 y 70 mm)	6	13,13 €
8420078160000	016000	Arco Normal.K60 amaestramiento (en 40, 50, 60 y 70 mm)	6	17,56 €
8420078170009	017000	Arco Normal.K70 amaestramiento (en 40, 50, 60 y 70 mm)	6	22,11 €
8420078120103	012010	Arco Largo.K20AL	12	5,43 €
8420078125108	012510	Arco Largo.K25AL	12	5,74 €
8420078130102	013010	Arco Largo.K30AL	12	6,67 €
8420078140101	014010	Arco Largo.K40AL amaestramiento (en 40, 50, 60 y 70 mm)	12	8,98 €
8420078150100	015010	Arco Largo.K50AL amaestramiento (en 40, 50, 60 y 70 mm)	6	13,52 €

**IFAM****Candado serie Z**

**Características:** Resistente a la oxidación. Candado pulido y recubierto de una capa protectora para ofrecer una mayor resistencia a la oxidación y al rozamiento. Cuerpo obtenido mediante fundición inyectada de alta precisión. Arco de acero cromado. Muelles de acero inoxidable. Servicio de llaves en bruto, llaves iguales, llaves con número determinado.



EAN 13	Referencia	Descripción	Unds. embalaje	Precio Und.
8420078015003	001500	Arco Normal.Z15	12	4,01 €
8420078020007	002000	Arco Normal.Z20	12	4,10 €
8420078025002	002500	Arco Normal.Z25	12	4,35 €
8420078035001	003500	Arco Normal.Z35	12	5,30 €
8420078045000	004500	Arco Normal.Z45	6	6,25 €
8420078055009	005500	Arco Normal.Z55	6	7,30 €
8420078020106	002010	Arco Largo.Z20AL	12	4,13 €
8420078025101	002510	Arco Largo.Z25AL	12	4,55 €
8420078035100	003510	Arco Largo.Z35AL	12	5,57 €
8420078045109	004510	Arco Largo.Z45AL	6	6,48 €

**IFAM****Candado inoxidable serie Inox**

**Características:** Resistente a la oxidación. Pruebas antioxidación realizadas en laboratorio con resultados altamente satisfactorios: resiste más de 3.000 horas en los ensayos de niebla salina ASTM B-117, DIN 50021, ISO 3768. Cuerpo de latón extruído niquelado y cromado. Arco de acero inoxidable AISI 316. Muelles, pasadores de bloqueo y tapa en acero inoxidable. Sistema de doble enganche con tratamiento antioxidación. Cilindro cromado de alta precisión. Llaves de latón niqueladas. Servicio de llaves en bruto, llaves iguales y llaves con número determinado.



EAN 13	Referencia	Descripción	Unds. embalaje	Precio Und.
8420078830002	083000	Arco Normal. Inox30	12	10,35 €
8420078840001	084000	Arco Normal. Inox40	12	12,95 €
8420078850000	085000	Arco Normal. Inox50	6	16,48 €
8420078830101	083010	Arco Largo. Inox30AL	12	10,68 €
8420078840100	084010	Arco Largo. Inox40AL	12	13,53 €
8420078850109	085010	Arco Largo. Inox50AL	6	17,15 €

**TIFON****Candado serie TF**

**Características:** Cuerpo de latón extruído. Arco de acero templado y cromado. Sistema de doble enganche. Muelles de acero inoxidable AISI 304. Servicio de llaves en bruto y llaves iguales.



EAN 13	Referencia	Descripción	Unds. embalaje	Precio Und.
8420078715002	071500	Arco Normal. TF15	12	1,53 €
8420078720006	072000	Arco Normal. TF20	12	1,65 €
8420078725001	072500	Arco Normal. TF25	6	2,06 €
8420078730005	073000	Arco Normal. TF30	6	2,68 €
8420078740004	074000	Arco Normal. TF40	6	4,00 €
8420078750003	075000	Arco Normal. TF50	6	7,06 €
8420078760002	076000	Arco Normal. TF60	6	8,18 €
8420078720105	072010	Arco Largo.TF20AL	12	1,80 €
8420078725100	072510	Arco Largo.TF25AL	6	2,35 €
8420078730104	073010	Arco Largo.TF30AL	6	2,95 €
8420078740103	074010	Arco Largo.TF40AL	6	4,25 €
8420078750102	075010	Arco Largo.TF50AL	6	7,39 €





## Candados COL40

**Características:** Cuerpo de aluminio anodizado. Arco de acero endurecido. Cilindro intercambiable. Disponible en diferentes colores: rojo, azul, verde, dorado, negro y plata. Su adecuado como elemento de seguridad y señalización en trabajos de mantenimiento e instalaciones productivas. Complemento ideal para los portacandados PMI25 y portacandados múltiple cable.

EAN 13	Referencia	Descripción	Unds. embalaje	Precio Und.
8420078170511	044600G	Candado COL40G Oro	6	10,47 €
8420078170528	044600N	Candado COL40N Negro	6	10,47 €
8420078170535	044600R	Candado COL40R Rojo	6	10,47 €
8420078170542	044600S	Candado COL40S Plata	6	10,47 €
8420078170559	044600V	Candado COL40V Verde	6	10,47 €
8420078171839	044600B	Candado COL40B Azul	6	10,47 €



## Candado de combinación

EAN 13	Referencia	Descripción	Unds. embalaje	Precio Und.
4003318308888	155/20	Candado de combinación de 20 mm	6	7,09 €
4003318308895	155/30	Candado de combinación de 30 mm	6	7,90 €
4003318308901	155/40	Candado de combinación de 40 mm	6	8,76 €



## Candado de aluminio

EAN 13	Referencia	Descripción	Unds. embalaje	Precio Und.
4003318466090	145/20 amarillo	Candado aluminio combinación de 20 mm color amarillo	6	7,01 €
4003318466052	145/20 azul	Candado aluminio combinación de 20mm color azul	6	7,01 €
4003318466106	145/20 lila	Candado aluminio combinación de 20mm color lila	6	7,01 €
4003318466120	145/20 marrón	Candado aluminio combinación de 20mm color marrón	6	7,01 €
4003318466076	145/20 naranja	Candado aluminio combinación de 20mm color naranja	6	7,01 €
4003318466113	145/20 plata	Candado aluminio combinación de 20mm color plata	6	7,01 €
4003318466069	145/20 rojo	Candado aluminio combinación de 20mm color rojo	6	7,01 €
4003318466137	145/20 titanio	Candado aluminio combinación de 20mm color titanio	6	7,01 €
4003318466083	145/20 verde	Candado aluminio combinación de 20mm color verde	6	7,01 €
4003318466182	145/30 amarillo	Candado aluminio combinación de 30mm color amarillo	6	7,90 €
4003318466144	145/30 azul	Candado aluminio combinación de 30mm color azul	6	7,90 €
4003318466199	145/30 lila	Candado aluminio combinación de 30mm color lila	6	7,90 €
4003318466212	145/30 marrón	Candado aluminio combinación de 30mm color marrón	6	7,90 €
4003318466168	145/30 naranja	Candado aluminio combinación de 30mm color naranja	6	7,90 €
4003318466205	145/30 plata	Candado aluminio combinación de 30mm color plata	6	7,90 €
4003318466151	145/30 rojo	Candado aluminio combinación de 30mm color rojo	6	7,90 €
4003318466229	145/30 titanio	Candado aluminio combinación de 30mm color titanio	6	7,90 €
4003318466175	145/30 verde	Candado aluminio combinación de 30mm color verde	6	7,90 €



Abrasivos

1

Cerrajería y seguridad

2

Construcción

3

Herramienta de corte

4

Herramienta eléctrica, maquinaria neumática / gas

5

Herramienta manual

6

Mobiliario de taller, mantenimiento y conducción de fluidos / aguas / y gases

7

Productos químicos y adhesivos

8

Vestuario, protección laboral y seguridad

9

Tornillería, fijación y sujeción

10

Índice

11



EAN 13	Referencia	Descripción	Unds. embalaje	Precio Und.
4003318210266	CC 30.180 B	Espiral 180cm, 8 mm diám.	10	5,72 €
4003318210259	CC 20.150 B	Cable flexible 150cm	10	5,08 €
4003318210273	CS 30.60	Cable seguridad de llave 12mm	10	3,88 €
4003318280559	CC 20.120	Cable flexible 120cm	10	3,00 €
4003318238277	CC 35.150	Espiral de combinación 150cm	10	7,93 €



EAN 13	Referencia	Descripción	Unds. embalaje	Precio Und.
4003318286520	CA 50.120 D	Cable flexible con cilindro de disco	9	16,94 €
4003318286506	CCH 40.120	Cadena con funda textil de 1,2m	8	22,49 €



EAN 13	Referencia	Descripción	Unds. embalaje	Precio Und.
4003318103773	305 BUFFO	Antirrobo de disco de freno amarillo	6	19,42 €





## Portacandados PC

**Características:** Fabricado en acero estampado con argolla de sujeción endurecida. Acabado en zincado brillante. Tornillos de fijación totalmente ocultos. Montaje sencillo.

EAN 13	Referencia	Descripción	Precio Und.
8420078004106	000410	Portacandados PC410	3,19 €
8420078004205	000420	Portacandados PC420	5,83 €
8420078004304	000430	Portacandados PC430	7,33 €



## Portacandados múltiple cable

**Características:** Dispositivo ergonómico de polietileno para facilitar el ajuste del cable. Cable de acero trenzado de 3mm de espesor y 1.80 mm de longitud. Capacidad de hasta 5 candados de 8 mm máximo de grosor de arco. De color rojo para facilitar su visibilidad. Usado como elemento de seguridad y señalización en trabajos de mantenimiento e instalaciones productivas. Presentación en doble blister termosellado.

EAN 13	Referencia	Descripción	Unds. embalaje	Precio Und.
8420078002577	000467	Portacandado Multiple Cable	4	23,34 €



## Portacandados

EAN 13	Referencia	Descripción	Unds. embalaje	Precio Und.
4003318016073	200/75	Portacandados 75 mm	12	2,74 €
4003318016134	200/95	Portacandados 95 mm	12	3,63 €



## Bobinas

EAN 13	Referencia	Descripción	Precio Und.
8012385500053	BOGEZI0025	Bobina 100m cadena Genovesa zincada 2,5mm de diámetro	65,47 €
8012385500060	BOGEZI0028	Bobina 100m cadena Genovesa zincada 2,8mm de diámetro	76,92 €
8012385500091	BOGEZI0038	Bobina 52m cadena Genovesa zincada 3,8mm	72,77 €
8012385500114	BOGEZI0050	Bobina 38m cadena Genovesa zincada 5mm de diámetro	69,47 €
8012385500138	BOGEZI0060	Bobina 36m cadena Genovesa zincada 6mm	92,22 €



Abrasivos

1

Cerrajería y seguridad

2

Construcción

3

Herramienta de corte

4

Herramienta eléctrica, maquinaria neumática / gas

5

Herramienta manual

6

Mobiliario de taller, mantenimiento y conducción de fluidos / aguas / y gases

7

Productos químicos y adhesivos

8

Vestuario, protección laboral y seguridad

9

Tornillería, fijación y sujeción

10

Índice

11



## Caja de seguridad CECO 2510

**Características:** Acero sólido reforzado, cierre electrónico de manejo sencillo y programación de 3 a 8 números, manual de seguridad para llave maestra, LED e indicador de seguridad y estado de energía, pilas 4xAA.

EAN 13	Referencia	Descripción	Dimensiones	Color	Unds. embalaje	Precio Und.
8435175161065	CECO-2510	Caja seguridad sobreponer	250X350X250 10KG	Gris	1	65,00 €



## Caja de seguridad CECO 2812

**Características:** Acero sólido reforzado, cierre electrónico de manejo sencillo y programación de 3 a 8 números, manual de seguridad para llave maestra, LED e indicador de seguridad y estado de energía, pilas 4xAA.

EAN 13	Referencia	Descripción	Dimensiones	Color	Unds. embalaje	Precio Und.
8435175161096	CECO-2812	Caja seguridad empotrar	280x380x250 12,5KG	GRIS	1	87,50 €



## Caja de seguridad CATS 35

**Características:** Acero sólido reforzado, válida para guardar ordenador portátil, cierre electrónico de manejo sencillo y programación de 3 a 8 números, manual de seguridad para llave maestra, pilas 4xAA.

EAN 13	Referencia	Descripción	Dimensiones	Color	Unds. embalaje	Precio Und.
8435175162222	CATS35-EDL	Caja seguridad	200x430x350 12KG	Gris	1	125,00 €

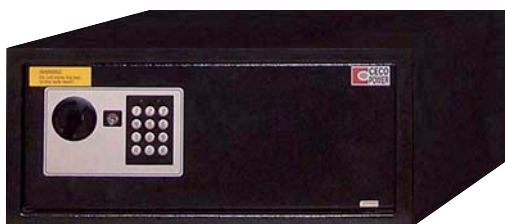

## ARIFE Caja fuerte de empotrar y electrónica

EAN 13	Referencia	Descripción	Precio Und.
8413591028278	MOD. 2306-1 F.1	CMED. EXT 250X350X200	192,64 €
8413591027028	MOD. 2306-2 F.1	MED. EXT 350X350X200	203,27 €
8413591028285	MOD. 2306-3 F.1	MED. EXT.350X450X200	210,34 €
8413591028292	MOD. 2306-4 F.1	MED. EXT.450X350X200	213,90 €
8413591013922	MOD. 3309-1 F.1	MED. EXT.275X375X200	242,26 €
8413591013939	MOD. 3309-2 F.1	MED. EXT.375X375X200	254,09 €
8413591013946	MOD. 3309-3 F.1	MED. EXT.375X475X200	268,27 €
8413591013953	MOD. 3309-4 F.1	MED. EXT.475X375X200	271,78 €
8413591350911	MOD. 4309-1 F.1	MED.EXT.300X400X200	269,43 €
8413591350935	MOD. 4309-2 F.1	MED.EXT.400X400X200	296,59 €
8413591350966	MOD. 4309-3 F.1	MED.EXT.400X500X200	323,81 €
8413591350942	MOD. 4309-4 F.1	MED.EXT.500X400X200	327,32 €



## FAC Caja electrónica de empotrar E

**Características:** Sistema de cierre con bulones. Puerta de 6mm de espesor y cuerpo de 2mm en chapa de acero.

EAN 13	Referencia	Descripción	Precio Und.
8422621130010	13001	Caja electrónica de empotrar 101E.	242,00 €
8422621130027	13002	Caja electrónica de empotrar 102E.	261,39 €
8422621130034	13003	Caja electrónica de empotrar 103E.	299,57 €
8422621130041	13004	Caja electrónica de empotrar 104E.	350,67 €



## FAC Caja electrónica de empotrar E Plus

**Características:** Bulones superiores e inferiores. Puerta y frontal de 10 mm de espesor, enrasados y cortados por láser.

EAN 13	Referencia	Descripción	Precio Und.
8422621130430	13043	Caja electrónica de empotrar 101 E plus	293,10 €
8422621130447	13044	Caja electrónica de empotrar 102 E plus	316,58 €
8422621130454	13045	Caja electrónica de empotrar 103 E plus	362,99 €
8422621130461	13046	Caja electrónica de empotrar 104 E plus	424,67 €



## FAC Caja electrónica de sobreponer ES Rasha

**Características:** Bulones superiores e inferiores. puerta y frontal de 10 mm de espesor, enrasados y cortados por láser dotada de cerradura electrónica de seguridad

EAN 13	Referencia	Descripción	Precio Und.
8422621360110	36011	101 ES Rasha. Homologada según UNE-EN 1300	366,02 €
8422621360127	36012	102 ES Rasha. Homologada según UNE-EN 1301	407,94 €
8422621360134	36013	103 ES Rasha. Homologada según UNE-EN 1302	477,76 €
8422621360141	36014	104 ES Rasha. Homologada según UNE-EN 1303	490,07 €
8422621360158	36015	105 ES Rasha. Homologada según une-en 1304. Rellena de mortero	582,58 €



Abrasivos

1

Cerrajería y seguridad

2

Construcción

3

Herramienta de corte

4

Herramienta eléctrica, maquinaria neumática / gas

5

Herramienta manual

6

Mobiliario de taller, manutención y conducción de fluidos / aguas / y gases

7

Productos químicos y adhesivos

8

Vestuario, protección laboral y seguridad

9

Tornillería, fijación y sujeción

10

Índice

11



EAN 13	Referencia	Descripción	Precio Und.
8413591025413	MOD.3409-1	MED.EXT.600X450X450	554,20 €

**Características:** Cuerpo construido con doble chapa de acero de 2 mm relleno de mortero. Puerta de 10 mm de espesor. Bulones superiores e inferiores.



EAN 13	Referencia	Descripción	Precio Und.
8422621054880	05488	Caja electrónica de sobreponer 105 SLL Plus.	403,51 €
8422621054873	05487	Caja electrónica de sobreponer 105 MS Plus	467,97 €
8422621130324	13032	Caja electrónica de sobreponer 105 ES Plus.	505,37 €
8422621054897	05489	Caja electrónica de sobreponer 105 SLLB Plus.	428,89 €
8422621054903	05490	Caja electrónica de sobreponer 105 MSB Plus.	479,97 €
8422621130416	13041	Caja electrónica de sobreponer 105 ESB Plus.	511,88 €



Características: Acero, 2 llaves.

EAN 13	Referencia	Dimensiones	Color	Unds. embalaje	Precio Und.
8435175161270	CECO-32	320x360x130	Negro/verde	4	21,45 €



**ARFE Buzón**

EAN 13	Referencia	Descripción	Medidas	Precio Und.
8413591106013	MOD. 1060-1	Buzón de exterior. Plástico. Verde/blanco	410X300X110	31,58 €
8413591106037	MOD. 1060-3	Buzón de exterior plástico. Blanco	410X300X110	31,58 €
8413591106044	MOD. 1060-4	Buzón de exterior. Plástico. Negro	410X300X110	31,58 €
8413591106051	MOD. 1060-5	Buzón de .Exterior. Plástico. Verde	410X300X110	31,58 €
8413591999219	MOD. 910-1	Buzón de jardín. Aluminio fundido. Verde	417X288X88	69,24 €
8413591999233	MOD. 910-3	Buzón de jardín. Aluminio fundido. Negro	417X288X88	69,24 €
8413591999240	MOD. 910-4	Buzón de jardín. Aluminio fundido. Blanco	417X288X88	69,24 €
8413591999257	MOD. 910-5	Buzón de jardín. Aluminio fundido. Grafito	417X288X88	69,24 €
8413591090817	MOD.908-1	Buzón de exterior metálico. Verde	360X290X90	26,57 €
8413591090824	MOD.908-2	Buzón de exterior .Metálico. Rojo	360X290X90	26,57 €
8413591090831	MOD.908-3	Buzón de exterior .Metálico. Negro	360X290X90	26,57 €
8413591090848	MOD.908-4	Buzón de exterior metálico. Blanco	360X290X90	26,57 €
8413591002001	MOD.1020-0	Buzón de interior con casillero metálico. Blanco	300X240X80	17,82 €
8413591002018	MOD.1020-1	Buzón de interior con casillero metálico. Beige	300X240X80	17,82 €
8413591002025	MOD.1020-2	Buzón de interior con casillero metálico. Oro	300X240X80	18,64 €
8413591002032	MOD.1020-3	Buzón de interior con casillero metálico. Negro	300X240X80	17,82 €
8413591002049	MOD.1020-4	Buzón de interior con casillero metálico. Inox	300X240X80	24,04 €
8413591002056	MOD.1020-5	Buzón de interior con casillero metálico. Roble	300X240X80	24,12 €
8413591002063	MOD.1020-6	Buzón de interior con casillero metálico. Palo	300X240X80	24,12 €
8413591002070	MOD.1020-7	Buzón de interior con casillero metálico. Sapelly	300X240X80	24,12 €



**ARFE Cesta de publicidad**

EAN 13	Referencia	Descripción	Precio Und.
8413591751237	752-2	Cesta publicidad 752-2	30,21 €
8413591751213	752-3	Cesta publicidad 752-3	27,55 €

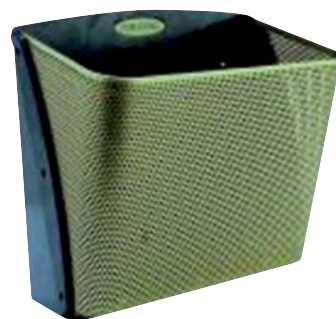

Abrasivos

1

Cerrajería y seguridad

2

Construcción

3

Herramienta de corte

4

Herramienta eléctrica, maquinaria neumática / gas

5

Herramienta manual

6

Mobiliario de taller, manutención y conducción de fluidos / aguas / y gases

7

Productos químicos y adhesivos

8

Vestuario, protección laboral y seguridad

9

Tornillería, fijación y sujeción

10

Índice

11



## Copiadora de telemandos

**Características:** Máquina duplicadora de mandos de código fijo y código evolutivo..



EAN 13	Referencia	Descripción	Precio Und.
8422513582194	CTM-700	Mod. CTM-700	2.193,75 €



## Duplicadora de llaves

**Características:** Máquina semiautomática para el duplicado de llaves planas para cerraduras de llaves planas.



EAN 13	Referencia	Descripción	Precio Und.
8422513576308	Vienna	Mod. Vienna	4.056,75 €



## Duplicadora de llaves

**Características:** Máquina duplicadora de llaves de seguridad a código, controlada electrónicamente. Su funcionamiento puede ser de forma autónoma o mediante conexión a un PC.



EAN 13	Referencia	Descripción	Precio Und.
8422513450936	X-CODE	Mod. X-CODE	30.825,00 €
		Programa de códigos	3.060,00 €



## Duplicadora de llaves

**Características:** Máquina duplicadora de llaves de seguridad, tubulares, Fichet y especiales.



EAN 13	Referencia	Descripción	Precio Und.
8422513166622	DAKAR	Mod. DAKAR.	7.332,75 €

